

# Nová Kia Sportage

Stvorená pre nekonečnú inšpiráciu.

CENNÍK | VÝBAVA | TECHNICKÉ ÚDAJE  
MODELOVÝ ROK 2026

Cenové zvýhodnenie  
až **3 300 €**

**0 % úrok**  
pri financovaní

Sada zimných pneumatík  
**len za 99 €**



Movement that inspires



Obrázky sú ilustračné.

VYROBENÉ NA  
**SLOVENSKU** 

# Nová Kia Sportage

VYROBENÉ NA  
**SLOVENSKU** 

Ceny verzí

MODELOVÝ ROK 2026

Cenník skladových vozidiel platný od 1. 5. 2026

**CELKOVÉ CENOVÉ ZVÝHODNENIE – UŠETRI AŽ DO 3 900 €**

CENOVÉ  
ZVÝHODNENIE  
**3 300 €**

  
SADA ZIMNÝCH  
PNEUMATÍK  
ZA ZVÝHODNENÚ  
CENU LEN  
**99 €**  
(UŠETRI AŽ DO 600 €)

**0%**

ÚROK PRI  
FINANCOVANÍ\*



ZISTI VIAC

Výbava	Motorizácia	Výkon	Pohon	Prevodovka	Cenniková cena	Cenové zvýhodnenie	Akciová cena	Najnižšia cena za posledných 30 dní
Silver	1,6 T-GDi	110 kW / 150 k	FWD	M6	31 190 €	3 300 €	<b>27 890 €</b>	27 890 €
				7DCT	33 790 €	3 300 €	<b>30 490 €</b>	30 490 €
	132 kW / 180 k	AWD	7DCT	35 890 €	3 300 €	<b>32 590 €</b>	32 590 €	
	1,6 CRDi MHEV	100 kW / 136 k	FWD	M6	34 790 €	3 300 €	<b>31 490 €</b>	31 490 €
Gold	1,6 T-GDi	110 kW / 150 k	FWD	M6	33 390 €	3 300 €	<b>30 090 €</b>	30 090 €
				7DCT	35 990 €	3 300 €	<b>32 690 €</b>	32 690 €
	132 kW / 180 k	AWD	7DCT	38 290 €	3 300 €	<b>34 990 €</b>	34 990 €	
	1,6 CRDi MHEV	100 kW / 136 k	FWD	M6	36 790 €	3 300 €	<b>33 490 €</b>	33 490 €
				7DCT	39 090 €	3 300 €	<b>35 790 €</b>	35 790 €
Platinum	1,6 T-GDi	110 kW / 150 k	FWD	M6	35 890 €	3 300 €	<b>32 590 €</b>	32 590 €
				7DCT	38 490 €	3 300 €	<b>35 190 €</b>	35 190 €
	132 kW / 180 k	AWD	7DCT	40 790 €	3 300 €	<b>37 490 €</b>	37 490 €	
	1,6 CRDi MHEV	100 kW / 136 k	FWD	M6	39 290 €	3 300 €	<b>35 990 €</b>	35 990 €
				7DCT	41 590 €	3 300 €	<b>38 290 €</b>	38 290 €
GT-Line	1,6 T-GDi	132 kW / 180 k	AWD	7DCT	45 090 €	3 300 €	<b>41 790 €</b>	41 790 €

M6 - 6-stupňová manuálna prevodovka

7DCT - 7-stupňová dvojspojková automatická prevodovka

MHEV - mild-hybridná 48V technológia

FWD - pohon predných kolies

AWD - pohon všetkých kolies

\* Ponuka platí pre podnikateľov, v prípade záujmu o financovanie pre súkromného spotrebiteľa získate viac informácií u autorizovaných predajcov Kia.

# Kia Lease Relax

## – akciový operatívny leasing pre fyzické aj právnické osoby

Ty jazdiš, iba tankuješ a o ostatné sa nemusíš starať!

Operatívny leasing od Kia prináša jednoduchý spôsob, ako jazdiť na novom aute **bez nečakaných nákladov a zbytočných záväzkov.**

**Bez akontácie, bez riešenia servisu a bez stresu z predaja auta.**

S operatívnym lízingom Kia Lease Relax len sadneš za volant, tankuješ a jazdiš. O všetko ostatné sa postaráme my.

Či už potrebuješ auto pre firmu alebo pre seba, **máš istotu fixnej mesačnej splátky, minimum administratívy** a možnosť **pravidelne si vymeniť auto za nové.** Dĺžku prenájmu, ročný nájazd a rozsah služieb prispôbíme Tvojim potrebám.

Jazdíte. Ostatné je na nás.

- ✓ Bez akontácie
- ✓ Fixná mesačná splátka počas celej doby prenájmu
- ✓ Minimum administratívy
- ✓ Bez starostí s predajom vozidla

V cene Kia Lease Relax získaš:

- ✓ Komplexné poistenie (PZP + havarijné)
- ✓ Správu a likvidáciu poistných udalostí
- ✓ Garančný servis a údržbu vozidla
- ✓ Asistenčné služby (vrátane náhradného vozidla až na 5 dní)
- ✓ Cestnú daň



## Kia Sportage modelový rok 2026

1,6-GDi FWD M6 SILVER + SILVER PACK + metalíza  
benzín | manuál | 110 kW / 150 k

- Metalický / perleťový lak karosérie
- Množstvo bezpečnostných systémov
- Dvojtónová automatická klimatizácia
- Vyhrievané predné sedadlá a volant



**od 355 €**  
mesačne s DPH

Díku prenájmu, ročný nájazd a rozsah služieb prispôbíme Tvojim potrebám. Vyžiadaš si kalkuláciu.

**VYŽIADAŤ**

Ponuka je platná do 30. 6. 2026. Uvedené ceny sú platné pri podpise zmluvy na obdobie 36 mesiacov s ročným nájazdom 15 000 km. Produkt Kia Lease je realizovaný spoločnosťou Ayvens Slovakia, s. r. o., ktorá si vyhradzuje právo upraviť podmienky ponuky bez predchádzajúceho upozornenia. Ponuka je nezáväzná, má informatívny charakter. Presné informácie získaš u autorizovaných predajcov. Aktuálnu dostupnosť si over u autorizovaného predajcu Kia.

Ponuka sa vzťahuje na model Kia Sportage 1,6 T-GDi FWD M6 SILVER + SILVER PACK + metalíza v programe Kia Lease Relax s nulovou akontáciou a pravidelnou mesačnou splátkou počas trvania prenájmu. Konečné parametre Kia Lease Relax (výška splátky, doba prenájmu, nájazd) sa určujú individuálne podľa zvolenej verzie vozidla a výbavy. V prípade záujmu je možné nastaviť aj inú dĺžku prenájmu (napr. 48 alebo 60 mesiacov) alebo upraviť ročný kilometrový limit – viac informácií Ti poskytne Tvoj predajca Kia. V splátkach Kia Lease Relax nie sú zahrnuté sezónne pneumatiky a diaľničná známka. Rozsah služieb je možné prispôbiť podľa individuálnych potrieb. Uzavretie zmluvy podlieha schváleniu zo strany spoločnosti Ayvens Slovakia, ktorá je oprávnená žiadosť o financovanie zamietnuť.

# Nová Kia Sportage

Štandardná výbava

## Silver

ABS (protiblokovací systém) + ESC (elektronický stabilizačný systém) + HAC (asistent pre rozjazd do kopca)  
DBC (asistent pre zjazd z kopca) + TSA (asistent stabilizácie prívěsu)  
MCB (multikolízna brzda)  
7 airbagov (vodič a spolujazdec, predné bočné a hlavové, centrálny medzi prednými sedadlami)  
TPMS (snímanie a zobrazenie tlaku v pneumatikách)  
ISOFIX uchytenie detskej sedačky  
Alarm  
Imobilizér  
E-Call (systém núdzového volania v prípade nehody)  
ISG (Štart/Stop systém)  
FCA+ (asistent na predchádzanie čelným zrážkam detegujúci automobily/cyklistov/chodcov)  
FCA-JX (asistent na predchádzanie zrážkam s protiúdúcimi vozidlami pri odbočovaní vľavo)  
DAW+ (systém sledovania pozornosti vodiča s funkciou upozornenia na rozjazd vozidla vpredu)  
HBA (asistent pre automatické prepínanie diaľkových svetiel)  
LKA + LFA 2 (aktívny asistent udržiavania v strede jazdného pruhu zabrahujúci prekročeniu čiar)  
HDA (asistent jazdy na diaľnici) / len 7DCT  
Systém upozornenia na kontrolu zadných sedadiel pri opustení vozidla  
ISLA (inteligentný asistent rozpoznávania dopravných obmedzení)  
Tempomat s obmedzovačom rýchlosti / len M6  
SCC 2 (Adaptívny tempomat s obmedzovačom rýchlosti a funkciou Stop&Go) / len 7DCT  
17-palcové disky kolies z ľahkých zliatin (pneumatiky 215/65 R17)  
Dojazdové rezervné koleso / okrem MHEV a 1,6 T-GDi 180 k  
Sada na opravu pneumatík / len MHEV a 1,6 T-GDi 180 k  
Predné Full LED svetlomety  
LED denné svietenie  
LED zadné kombinované svetlá  
Svetelný senzor (automatické prepínanie medzi dennými a stretávacími svetlometmi)  
Smerové svetlá integrované vo vonkajších spätných zrkadlách  
Elektricky ovládané, vyhrievané a sklopné vonkajšie spätné zrkadlá  
Vonkajšie spätné zrkadlá lakované vo farbe karosérie

Tónované sklá  
Akustická fólia čelného skla  
Ozdobná chrómová lišta spodnej časti bočných okien  
Predné a zadné parkovacie senzory  
Zadná parkovacia kamera s dynamickým navádzaním  
Strešné lyžiny  
Predpríprava na montáž ťažného zariadenia  
Elektronická parkovacia brzda s funkciou Autohold  
Volič jazdného režimu  
Výškovo a pozdĺžne nastaviteľný volant  
Výškovo nastaviteľné sedadlo vodiča  
Látkové čalúnenie sedadiel  
Odkladacie vrecká na zadnej strane sedadla vodiča a spolujazdca  
Delené a sklopné operadlá zadných sedadiel (40:20:40)  
Sklápanie operadiel zadných sedadiel z batožinového priestoru  
Vyhrievané predné sedadlá a volant  
Kožou potiahnutý volant  
Kožou potiahnutá hlavica radiacej páky / len M6  
Predná laktová opierka s odkladacím priestorom / len 7DCT  
Predná posuvná laktová opierka s odkladacím priestorom / len M6  
Zadná laktová opierka s držiakom nápojov  
Elektrické ovládanie predných a zadných okien  
Elektrické impulzné ovládanie okna vodiča s bezpečnostnou funkciou proti privretiu  
Manuálna klimatizácia  
Bezklúčový prístup a štartovanie vozidla tlačidlom (Smart key)  
Digitálny palubný počítač s centrálnym 4,2" LCD displejom  
Osvetlenie slnečných clôn vodiča a spolujazdca  
USB-C nabíjací port na palubnej doske  
2x USB-C nabíjací port na stredovej konzole vzhľad  
12V elektrická zásuvka v laktovej opierke  
12V elektrická zásuvka v batožinovom priestore  
Navigačný systém s 12,3" dotykovým LCD displejom, USB-C vstup, 6 reproduktorov  
Telematické služby Kia Connect, bezplatne počas doby trvania záruky  
Bezdrôtová konektivita mobilných telefónov Apple CarPlay/Android Auto  
DAB - príjem digitálneho rádiového vysielania  
Bluetooth handsfree sada

## Gold (navyššie oproti Silver)

BCA (systém monitorovania mŕtveho uhla s asistentom na predchádzanie bočným zrážkam a zrážkam pri cúvaní)  
SEW (systém upozornenia pre bezpečné opustenie vozidla)  
18-palcové disky kolies z ľahkých zliatin (pneumatiky 235/55 R18)  
Dažďový senzor  
Zatmavené sklá od B-stĺpika  
Elektronický volič prevodovky (Shift-by-wire) / len 7DCT  
Radiace páčky prevodovky pod volantom / len 7DCT  
Elektricky nastaviteľná bedrová opierka vodiča

Vešiak na zadnej strane predných hlavových opierok  
Vyhrievané zadné sedadlá  
Elektrické impulzné ovládanie predných okien s bezpečnostnou funkciou proti privretiu  
Dvojzónová automatická klimatizácia  
Výduchy ventilácie pre zadné sedadlá na stredovej konzole vzhľad  
Samostatne nastaviteľné vnútorné spätné zrkadlo  
USB-C nabíjací port v operadlách sedadiel vodiča a spolujazdca  
Bezdrôtové nabíjanie smartfónu

## Platinum (navyššie oproti Gold)

Inteligentný Full LED systém predných svetlometov s adaptívnym diaľkovým svietením  
LED zadné svetlá  
Elektricky nastaviteľné sedadlo vodiča  
Výškovo nastaviteľné sedadlo spolujazdca  
Elektricky nastaviteľné sedadlo spolujazdca  
Čalúnenie sedadiel v kombinácii látky / umelá koža  
Ambientné osvetlenie interiéru / len 7DCT  
Digitálny kľúč / len 7DCT  
Plne digitálny palubný počítač s 12,3" zakriveným LCD displejom  
Elektrické ovládanie dverí batožinového priestoru  
Navigačný systém s 12,3" zakriveným dotykovým LCD displejom, USB-C vstup, 6 reproduktorov

## GT-Line (navyššie oproti Platinum)

Elektronicky riadené pruženie ECS  
PCA (asistent na predchádzanie zrážkam pri cúvaní detegujúci chodcov)  
BVM (zobrazovanie mŕtveho uhla na palubnom počítači)  
19-palcové disky kolies z ľahkých zliatin (pneumatiky 235/50 R19)  
Predné LED hmlové svetlomety  
Vonkajšie spätné zrkadlá lakované v čiernej lesklej farbe  
Ozdobná lišta spodnej časti bočných okien lakovaná v čiernej lesklej farbe  
Predné, bočné a zadné parkovacie senzory  
360° parkovacia kamera  
Vizuálny balík GT-Line  
Head-up displej  
Čalúnenie sedadiel v kombinácii alcantara (sedák) / umelá koža (boky)  
Čierne čalúnenie stropu  
Hliníkové pedále  
Trojzónová automatická klimatizácia  
Prémiový audiosystém HARMAN KARDON s externým zosilňovačom, 8 reproduktormi a technológiou Active Sound Design

# Nová Kia Sportage

Voliteľná výbava

## Silver pack (dostupné pre úroveň výbavy Silver)

Dažďový senzor  
Dvojfázová automatická klimatizácia  
Výduchy ventilácie pre zadné sedadlá na stredovej konzole vzadu  
Samostmievajúce vnútorné spätné zrkadlo

390 €

## Seat pack (dostupné pre úroveň výbavy Gold)



Elektricky nastaviteľné sedadlo vodiča a spolujazdca  
Výškovo nastaviteľné sedadlo spolujazdca  
Čalúnenie sedadiel v kombinácii látka / umelá koža

840 €

## Park pack (dostupné pre úroveň výbavy Platinum s automatickou prevodovkou)



PCA (asistent na predchádzanie zrážkam pri cúvaní detegujúci chodcov)  
BVM (zobrazovanie mŕtveho uhla na palubnom počítači)  
Predné, bočné a zadné parkovacie senzory  
360° parkovacia kamera  
Head-up displej

1 690 €

## Brown pack (dostupné pre úroveň výbavy Platinum s automatickou prevodovkou)



Čalúnenie sedadiel hnedou umelou kožou  
Ventilované predné sedadlá

810 €

# Nová Kia Sportage

Voliteľná výbava

## Leather pack (dostupné pre úroveň výbavy Platinum)



Kožené čalúnenie sedadiel  
Ventilované predné sedadlá

810 €

## Premium pack (dostupné pre úroveň výbavy GT-Line)



Elektricky nastaviteľné sedadlo vodiča s pamäťovou funkciou vrátane  
2-smernej bedrovej opierky  
Čalúnenie sedadiel v kombinácii umelá koža (sedák) / alcantara (boky)  
Ventilované predné sedadlá

1 220 €

## Panorama pack (dostupné pre úroveň výbavy GT-Line)



LED osvetlenie interiéru a batožinového priestoru  
Panoramatické strešné okno

1 220 €

## Strecha lakovaná vo farbe Pearl Black (metalický lak, dostupné pre úroveň výbavy GT-Line)



620 €

# Nová Kia Sportage

Súhrn štandardnej a voliteľnej výbavy

BEZPEČNOSŤ	Silver	Gold	Platinum	GT-Line
ABS (protiblokovací systém) + ESC (elektronický stabilizačný systém) + HAC (asistent pre rozjazd do kopca)	•	•	•	•
DBC (asistent pre zjazd z kopca) + TSA (asistent stabilizácie privesu)	•	•	•	•
MCB (multikolízna brzda)	•	•	•	•
7 airbagov (vodič a spolujazdec, predné bočné a hlavové, centrálny medzi prednými sedadlami)	•	•	•	•
TPMS (snímanie a zobrazenie tlaku v pneumatikách)	•	•	•	•
Elektronicky riadené pruženie ECS				•
ISOFIX uchytenie detskej sedačky	•	•	•	•
Alarm	•	•	•	•
Imobilizér	•	•	•	•
E-Call (systém núdzového volania v prípade nehody)	•	•	•	•
ISG (Štart/Stop systém)	•	•	•	•
FCA+ (asistent na predchádzanie čelným zrážkam detegujúci automobily/cyklistov/chodcov)	•	•	•	•
FCA-JX (asistent na predchádzanie zrážkam s protiidúcimi vozidlami pri odbočovaní vľavo)	•	•	•	•
BCA (systém monitorovania mŕtveho uhla s asistentom na predchádzanie bočným zrážkam a zrážkam pri cúvaní)		•	•	•
SEW (systém upozornenia pre bezpečné opustenie vozidla)		•	•	•
PCA (asistent na predchádzanie zrážkam pri cúvaní detegujúci chodcov)			Park pack	•
BVM (zobrazovanie mŕtveho uhla na palubnom počítači)			Park pack	•
DAW+ (systém sledovania pozornosti vodiča s funkciou upozornenia na rozjazd vozidla vpredu)	•	•	•	•
HBA (asistent pre automatické prepínanie diaľkových svetiel)	•	•	•	•
LKA + LFA 2 (aktívny asistent udržiavania v strede jazdného pruhu zabraňujúci prekročeniu čiary)	•	•	•	•
HDA (asistent jazdy na diaľnici) / len 7DCT	•	•	•	•
Systém upozornenia na kontrolu zadných sedadiel pri opustení vozidla	•	•	•	•
ISLA (inteligentný asistent rozpoznávania dopravných obmedzení)	•	•	•	•
Tempomat s obmedzovačom rýchlosti / len M6	•	•	•	
SCC 2 (Adaptívny tempomat s obmedzovačom rýchlosti a funkciou Stop&Go) / len 7DCT	•	•	•	•

# Nová Kia Sportage

Súhrn štandardnej a voliteľnej výbavy

VONKAJŠIA VÝBAVA	Silver	Gold	Platinum	GT-Line
17-palcové disky kolies z ľahkých zliatin (pneumatiky 215/65 R17)	•			
18-palcové disky kolies z ľahkých zliatin (pneumatiky 235/55 R18)		•	•	
19-palcové disky kolies z ľahkých zliatin (pneumatiky 235/50 R19)				•
Dojazdové rezervné koleso / okrem MHEV	•	•	•	•
Sada na opravu pneumatík / len MHEV	•	•	•	
Predné Full LED svetlomety	•	•		
Inteligentný Full LED systém predných svetlometov s adaptívnym diaľkovým svietením			•	•
Predné LED hmlové svetlomety				•
LED denné svietenie	•	•	•	•
LED zadné kombinované svetlá	•	•		
LED zadné svetlá			•	•
Svetelný senzor (automatické prepínanie medzi dennými a stretávacími svetlometmi)	•	•	•	•
Dažďový senzor	Silver pack	•	•	•
Smerové svetlá integrované vo vonkajších spätných zrkadlách	•	•	•	•
Elektricky ovládané, vyhrievané a sklopné vonkajšie spätné zrkadlá	•	•	•	•
Vonkajšie spätné zrkadlá lakované vo farbe karosérie	•	•	•	
Vonkajšie spätné zrkadlá lakované v čiernej lesklej farbe				•
Tónované sklá	•	•	•	•
Akustická fólia čelného skla	•	•	•	•
Zatmavené sklá od B-stĺpika		•	•	•
Ozdobná chrómová lišta spodnej časti bočných okien	•	•	•	
Ozdobná lišta spodnej časti bočných okien lakovaná v čiernej lesklej farbe				•
Predné a zadné parkovacie senzory	•	•	•	
Predné, bočné a zadné parkovacie senzory			Park pack	•
Zadná parkovacia kamera s dynamickým navádzaním	•	•	•	
360° parkovacia kamera			Park pack	•
Strešné lyžiny	•	•	•	•
Predpríprava na montáž ťažného zariadenia	•	•	•	•
Vizuálny balík GT-Line				•

# Nová Kia Sportage

Súhrn štandardnej a voliteľnej výbavy

VNÚTORNÁ VÝBAVA	Silver	Gold	Platinum	GT-Line
Elektronická parkovacia brzda s funkciou Autohold	•	•	•	•
Elektronický volič prevodovky (Shift-by-wire) / len 7DCT		•	•	•
Volič jazdného režimu	•	•	•	•
Radiace páčky prevodovky pod volantom / len 7DCT		•	•	•
Head-up displej			Park pack	•
Výškovo a pozdĺžne nastaviteľný volant	•	•	•	•
Výškovo nastaviteľné sedadlo vodiča	•	•	•	•
Elektricky nastaviteľná bedrová opierka vodiča		•	•	•
Elektricky nastaviteľné sedadlo vodiča		Seat pack	•	•
Elektricky nastaviteľné sedadlo vodiča s pamäťovou funkciou				Premium pack
Výškovo nastaviteľné sedadlo spolujazdca		Seat pack	•	•
Elektricky nastaviteľné sedadlo spolujazdca		Seat pack	•	•
Látkové čalúnenie sedadiel	•	•		
Čalúnenie sedadiel v kombinácii látky / umelá koža		Seat pack	•	
Čalúnenie sedadiel hnedou umelou kožou			Brown pack	
Čalúnenie sedadiel čiernou alebo béžovou kožou			Leather pack	
Čalúnenie sedadiel v kombinácii alcantara (sedák) / umelá koža (boky)				•
Čalúnenie sedadiel v kombinácii umelá koža (sedák) / alcantara (boky)				Premium pack
Čierne čalúnenie stropu				•
Odkladacie vrecká na zadnej strane sedadla vodiča a spolujazdca	•	•	•	•
Vešiak na zadnej strane predných hlavových opierok		•	•	•
Delené a sklopné operadlá zadných sedadiel (40:20:40)	•	•	•	•
Sklápanie operadiel zadných sedadiel z batožinového priestoru	•	•	•	•
Vyhrievané predné sedadlá a volant	•	•	•	•
Vyhrievané zadné sedadlá		•	•	•
Ventilované predné sedadlá			Brown pack / Leather pack	Premium pack
Kožou potiahnutý volant	•	•	•	•
Kožou potiahnutá hlavica radiacej páky / len M6	•	•	•	
Hliníkové pedále				•
LED osvetlenie interiéru a batožinového priestoru				Panorama pack
Ambientné osvetlenie interiéru / len 7DCT			•	•
Predná lakťová opierka s odkladacím priestorom / len 7DCT	•	•	•	•
Predná posuvná lakťová opierka s odkladacím priestorom / len M6	•	•	•	
Zadná lakťová opierka s držiakom nápojov	•	•	•	•
Elektrické ovládanie predných a zadných okien	•	•	•	•
Elektrické impulzné ovládanie okna vodiča s bezpečnostnou funkciou proti privretiu	•			
Elektrické impulzné ovládanie predných okien s bezpečnostnou funkciou proti privretiu		•	•	•
Panoramatické strešné okno				Panorama pack
Manuálna klimatizácia	•			
Dvojsónová automatická klimatizácia	Silver pack	•	•	
Trojzónová automatická klimatizácia				•
Výduchy ventilácie pre zadné sedadlá na stredovej konzole vzadu	Silver pack	•	•	•
Bezklúčový prístup a štartovanie vozidla tlačidlom (Smart key)	•	•	•	•
Digitálny kľúč / len 7DCT			•	•
Digitálny palubný počítač s centrálnym 4,2" LCD displejom	•	•		
Plne digitálny palubný počítač s 12,3" zakriveným LCD displejom			•	•
Osvetlenie slnečných clón vodiča a spolujazdca	•	•	•	•
Samostmievajúce vnútorné spätné zrkadlo	Silver pack	•	•	•
USB-C nabíjací port na palubnej doske	•	•	•	•
2x USB-C nabíjací port na stredovej konzole vzadu	•			
USB-C nabíjací port v operadlách sedadiel vodiča a spolujazdca		•	•	•
12V elektrická zásuvka v lakťovej opierke	•	•	•	•
12V elektrická zásuvka v batožinovom priestore	•	•	•	•
Elektrické ovládanie dverí batožinového priestoru			•	•

# Nová Kia Sportage

Súhrn štandardnej a voliteľnej výbavy

MULTIMÉDIÁ	Silver	Gold	Platinum	GT-Line
Navigačný systém s 12,3" dotykovým LCD displejom, USB-C vstup, 6 reproduktorov	•	•		
Navigačný systém s 12,3" zakriveným dotykovým LCD displejom, USB-C vstup, 6 reproduktorov			•	•
Telematické služby Kia Connect, bezplatne počas doby trvania záruky	•	•	•	•
Bezdrôtová konektivita mobilných telefónov Apple CarPlay/Android Auto	•	•	•	•
DAB - príjem digitálneho rádiového vysielania	•	•	•	•
Bluetooth handsfree sada	•	•	•	•
Bezdrôtové nabíjanie smartfónu		•	•	•
Prémiový audiosystém HARMAN KARDON s externým zosilňovačom, 8 reproduktormi a technológiou Active Sound Design				•
VOLITEĽNÁ VÝBAVA	Silver	Gold	Platinum	GT-Line
Metalický lak karosérie	700 €	700 €	700 €	700 €
Silver pack - Dažďový senzor - Dvojzónová automatická klimatizácia - Výduchy ventilácie pre zadné sedadlá na stredovej konzole vzadu - Samostmievajúce vnútorné spätné zrkadlo	390 €			
Seat pack - Elektricky nastaviteľné sedadlo vodiča a spolujazdca - Výškovo nastaviteľné sedadlo spolujazdca - Čalúnenie sedadiel v kombinácii látka / umelá koža		840 €		
Park pack (iba v kombinácii s automatickou prevodovkou) - PCA (asistent na predchádzanie zrážkam pri cúvaní detegujúci chodcov) - BVM (zobrazovanie mŕtveho uhla na palubnom počítači) - Predné, bočné a zadné parkovacie senzory - 360° parkovacia kamera - Head-up displej			1 690 €	
Brown pack (iba v kombinácii s automatickou prevodovkou) - Čalúnenie sedadiel hnedou umelou kožou - Ventilované predné sedadlá			810 €	
Leather pack - Čalúnenie sedadiel čiernou alebo béžovou kožou - Ventilované predné sedadlá			810 €	
Premium pack - Elektricky nastaviteľné sedadlo vodiča s pamäťovou funkciou - Čalúnenie sedadiel v kombinácii umelá koža (sedák) / alcantara (boky) - Ventilované predné sedadlá				1 220 €
Panorama pack - LED osvetlenie interiéru a batožinového priestoru - Panoramatické strešné okno				1 220 €
Strecha lakovaná vo farbe Pearl Black (metalický lak)				620 €

• - štandardná výbava, € - cena výbavy za príplatok vrátane DPH

# Nová Kia Sportage

Farby karosérie / disky kolies / pneumatiky / interiér

## FARBY KAROSÉRIE



Casa White



Deluxe White (metalický lak)



Pearl Black (metalický lak)



Lunar Silver (metalický lak)



Penta Metal (metalický lak)



Blue Flame (metalický lak)



Wolf Gray (metalický lak)



Magma Red (metalický lak)



Experience Green (metalický lak)

## DISKY KOLIES



17-palcové disky kolies  
z ľahkých zliatin  
(pneumatiky 215/65 R17)  
Silver



18-palcové disky kolies  
z ľahkých zliatin  
(pneumatiky 235/55 R18)  
Gold, Platinum



19-palcové disky kolies  
z ľahkých zliatin  
(pneumatiky 235/50 R19)  
GT-Line

# Nová Kia Sportage

Farby karosérie / disky kolies / pneumatiky / interiér

## PNEUMATIKY

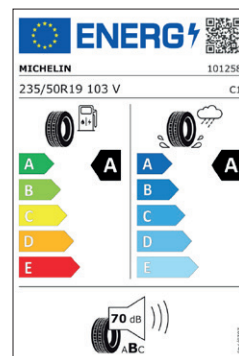
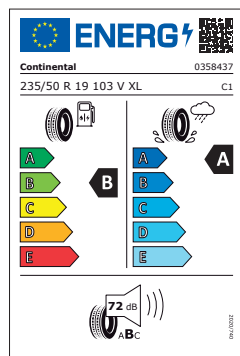
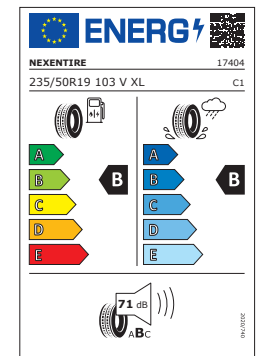
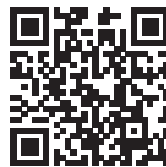
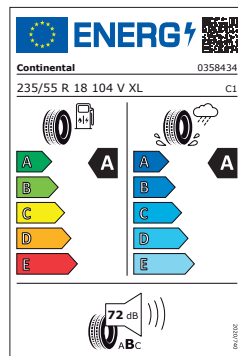
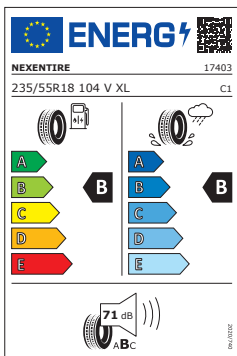
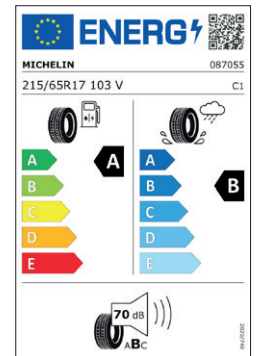
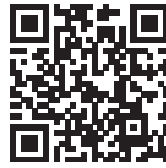
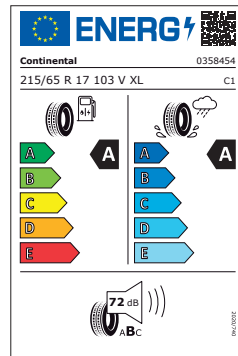
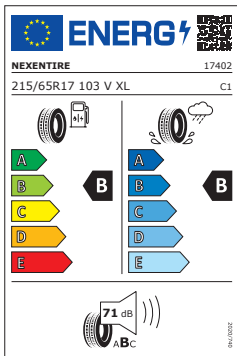

# Nová Kia Sportage

Farby karosérie / disky kolies / pneumatiky / interiér

## INTERIÉR



Látkové čalúnenie sedadiel (Silver)



Látkové čalúnenie sedadiel (Gold)



Čalúnenie sedadiel v kombinácii látky / umelá koža  
(Gold + Seat pack / Platinum)



Čalúnenie sedadiel hnedou umelou kožou (Platinum + Brown pack)



Čalúnenie sedadiel čiernou kožou (Platinum + Leather pack)



Čalúnenie sedadiel béžovou kožou (Platinum + Leather pack)



Čalúnenie sedadiel v kombinácii alcantara (sedák) /  
umelá koža (boky) / (GT-Line)



Čalúnenie sedadiel v kombinácii umelá koža (sedák) /  
alcantara (boky) / (GT-Line + Premium pack)

# 100 % pohoda Kia

## 7-ročná záruka na vozidlo

Spoločnosť Kia poskytuje záruku na nové vozidlá 7 rokov / 150 000 km (do 3 rokov neobmedzená, od 4 rokov 150 000 km). Táto záruka je bezplatná a prenosná na ďalších vlastníkov za predpokladu, že vozidlo je pravidelne udržiavané podľa servisného plánu. Platí vo všetkých členských štátoch EÚ (ako aj v Nórsku, Švajčiarsku, na Islande a Gibraltári), podlieha miestnym zmluvným podmienkam.



## 5-ročná záruka na lak a 12-ročná záruka na prehrdzavenie

Lak vozidla vysokej kvality zabezpečuje tvojmu novému vozidlu Kia dlhotrvácnu ochranu a lesk. Tiež obsahuje prvotriednu ochranu pred koróziou a 12-ročnú záruku proti prehrdzaveniu zvnútra.

## Záruka na akumulátor

Záruka spoločnosti Kia na nízkonapäťové akumulátory (48V a 12V) pre vozidlá typu mild-hybrid (MHEV) platí 2 roky od dátumu prvého prihlásenia vozidla, bez ohľadu na počet najazdených kilometrov. Záručné krytie kapacity nízkonapäťového akumulátora MHEV (48V) závisí na výsledku diagnostikovania systému (DTC - diagnostický kód poruchy). Pokles kapacity akumulátora vo vozidlách MHEV nie je krytý zárukou. Podrobnejšie informácie o záruke spoločnosti Kia nájdete na [www.kia.com/sk](http://www.kia.com/sk).

## 7-ročná aktualizácia máp

Spoločnosť Kia poskytuje bezplatne aktualizované mapové podklady a aktualizovaný softvér navigačného systému počas nasledujúcich 6 rokov. Aktualizované mapové podklady a softvér navigačného systému vozidla si môžete dvakrát bezplatne inštalovať pomocou takzvanej "over-the-air" (OTA) metódy pre nové vozidlá registrované od mája 2021. Po prvých dvoch aktualizáciách prostredníctvom OTA prebiehajú úkony ďalších aktualizácií mapových podkladov a softvéru navigácie prostredníctvom web stránky <https://update.kia.com/EU/E1/Main> za tam uvedených podmienok alebo pri návšteve autorizovaného predajcu/servisu Kia.\*



7 ROČNÁ  
AKTUALIZÁCIA MÁP

\*Za úkony inštalácie aktualizácie pri návšteve autorizovaného predajcu/servisu Kia môže byť účtovaný servisný poplatok.

# Nová Kia Sportage

Technické údaje / rozmery

Nová Kia Sportage motor	1,6 T-GDI preplňovaný zážihový štvorvalec			1,6 CRDi MHEV preplňovaný vznetový štvorvalec	
pohon	FWD		AWD	FWD	
prevodovka	M6	7DCT	7DCT	M6	7DCT
<b>ROZMERY / HMOTNOSTI / OBJEMY</b>					
dĺžka / šírka / výška [mm]	4 540 / 1 865 / 1 650				
rázvor [mm]	2 680				
rozchod vpredú / vzadu [mm]	1 630 / 1 637 (17"); 1 615 / 1 622 (18", 19")				
predný / zadný previs [mm]	930 / 930				
svetlá výška [mm]	170				
nájazdový uhol predný / zadný [°]	17,9 / 26,2				
prechodový uhol [°]	16,7				
priemer otáčania [m]	10,92				
pohotovostná hmotnosť [kg]	1 477 - 1 633	1 515 - 1 675	1 577 - 1 738	1 557 - 1 683	1 583 - 1 730
maximálna prípustná hmotnosť [kg]	2 125	2 170	2 230	2 175	2 225
maximálne prípustné zaťaženie strechy [kg]	100				
prívies brzdený [kg]	1 650			1 950	1 650
prívies nebrzdený [kg]			750		
maximálne prípustné vertikálne zaťaženie ťažného zariadenia [kg]	100				
batožinový priestor [l]	591 / 1 780			526 / 1 715	
<b>SPALOVACÍ MOTOR</b>					
zdvihový objem [cm <sup>3</sup> ]	1 598			1 598	
rozvod	refaz			remeň	
vrtanie / zdvih [mm]	75,6 / 89			77 / 85,8	
kompresný pomer	11:1			15,9:1	
typ vstrekovania	priame			priame	
maximálny výkon [kW (k) / ot./min]	110,3 (150) / 4 500 - 6 000		132,4 (180) / 6 000	100 (136) / 4 000	
maximálny krútiaci moment [Nm / ot./min]	250 / 1 500 - 4 000		265 / 1 500 - 4 500	280 / 1 500 - 2 750	320 / 2 000 - 2 250
<b>DYNAMIKA A SPOTREBA</b>					
maximálna rýchlosť [km/h]	193	193	203	180	180
zrýchlenie 0 - 100 km/h [s]	9,7	9,4	9,8	11,4	11,4
spotreba [l/100 km]* (kombinovaná)	7,1 - 7,5	6,8 - 7,4	7,4 - 8,0	4,9 - 5,6	5,1 - 5,6
spotreba [l/100 km]* (nízka)	9,2 - 9,4	9,4 - 9,5	9,7 - 10,5	5,6 - 6,3	5,9 - 6,2
spotreba [l/100 km]* (stredná)	6,8 - 7,2	6,5 - 7,1	7,2 - 7,7	4,7 - 5,5	5,0 - 5,3
spotreba [l/100 km]* (vysoká)	6,1 - 6,5	5,7 - 6,3	6,3 - 6,7	4,3 - 4,7	4,3 - 4,8
spotreba [l/100 km]* (extra vysoká)	7,3 - 7,7	7,1 - 7,7	7,6 - 8,2	5,4 - 6,0	5,6 - 6,2
priemer CO <sub>2</sub> [g/km]*	160 - 169	155 - 168	168 - 180	129 - 145	134 - 147
typ paliva (minimálne oktánové číslo)	BA95			NM	
objem palivovej nádrže [l]				54	
objem AdBlue® nádrže [l]	-				14

\*Technické údaje sa môžu líšiť v závislosti od modelu a výbavy vozidla. Vplyv na spotrebu paliva a emisie CO<sub>2</sub> má aj štýl riadenia, netechnické činitele a aktuálny stav vozidla. CO<sub>2</sub> je hlavný plyn vyvolávajúci skleníkový efekt a je zodpovedný za globálne otepľovanie. Spotreba paliva je uvádzaná na základe metodiky WLTP, pričom testovanie automobilu prebieha v nasledujúcich fázach:

- nízka,
- stredná,
- vysoká,
- extra vysoká.

Viac informácií môžeš získať na: <https://www.kia.com/sk/o-nas/zazitok-kia/zodpovednost/wltp/>

Záruka na vozidlo 7 rokov alebo 150 000 km, podľa toho, čo nastane skôr, prvé 3 roky bez obmedzenia km.

## ROZMERY [mm]

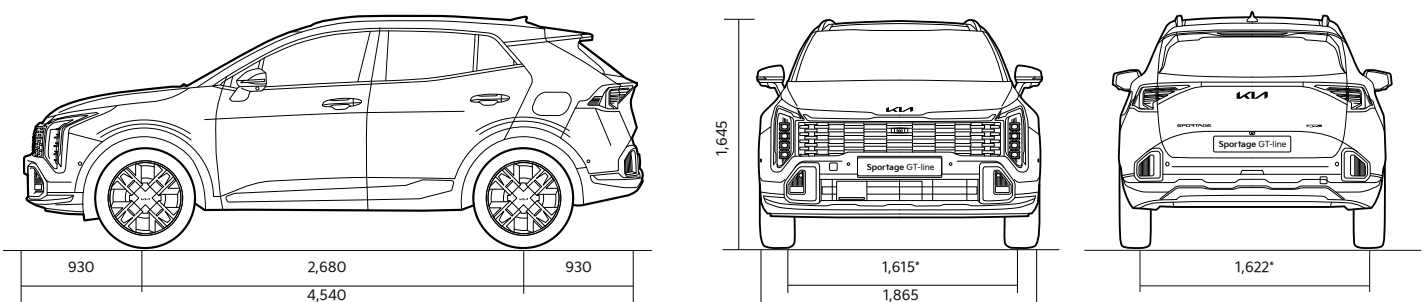

# Nová Kia Sportage

Kontaktné údaje



Ceny sú uvedené vrátane DPH. Všetky obrázky sú ilustračné.  
Dovozca si vyhradzuje právo zmeniť ceny a špecifikácie výbav modelov bez predchádzajúceho upozornenia.  
Dodacia lehota vozidla je závislá od jeho špecifikácie a zvolenej pohonnej jednotky. Vzhľadom na aktuálnu situáciu s výrobnými komponentmi v automobilovom priemysle môže byť štandardná dodacia lehota (3-6 mesiacov) predĺžená.  
Pre informácie ohľadom konkrétneho termínu dodania vozidla odporúčame kontaktovať autorizovaného predajcu Kia.  
Všetky vozidlá sú schválené pre jazdu po pozemných komunikáciách v SR.  
Obsah cenníka skladových vozidiel je platný ku dňu 1. 5. 2026.

DOVOZCA:  
Kia Sales Slovakia s. r. o., Einsteinova 19,  
851 01 Bratislava

Infolinka  
0850 606 070  
[www.kia.sk](http://www.kia.sk)



Movement that inspires

Tvoj predajca Kia:

# Kia Sportage

Stvorená pre nekonečnú inšpiráciu.

CENNÍK | VÝBAVA | TECHNICKÉ ÚDAJE  
MODELOVÝ ROK 2025

**KIA**   
**MÁNIA**



Movement that inspires



Obrázky sú ilustračné.

VYROBENÉ NA  
SLOVENSKU 

## JE TU JARNÁ KIA MÁNIA!

VYUŽI VÝHODNÝ DOPREDAJ MODELU SPORTAGE

A UŠETRI AŽ DO **5 099 €**.

PONUKA PLATÍ LEN DO 31. MARCA ALEBO DO VYPREDANIA ZÁSOB.



CENOVÉ  
ZVÝHODNENIE



SADA ZIMNÝCH PNEUMATÍK  
ZADARMO

AŽ DO **4 400 €**

(UŠETRI AŽ DO **699 €**)

# 0%

ÚROK PRI  
FINANCOVANÍ\*



ZISTI VIAC

Výbava	Motorizácia	Výkon	Pohon	Prevodovka	Cenníková cena	Kia Mánia bonus	Akciová cena	Najnižšia cena za posledných 30 dní
Silver	1,6 T-GDi	118 kW / 160 k	FWD	M6	29 490 €	3 900 €	25 590 €	25 590 €
			AWD	7DCT	33 190 €	3 900 €	29 290 €	29 290 €
	1,6 CRDi	85 kW / 116 k	FWD	M6	31 290 €	4 400 €	26 890 €	26 890 €
Gold	1,6 T-GDi	118 kW / 160 k	FWD	M6	31 990 €	3 900 €	28 090 €	28 090 €
			AWD	7DCT	34 590 €	3 900 €	30 690 €	30 690 €
	1,6 CRDi MHEV	100 kW / 136 k	FWD	M6	35 390 €	4 400 €	30 990 €	30 990 €
			AWD	7DCT	37 690 €	4 400 €	33 290 €	33 290 €
Platinum	1,6 T-GDi	118 kW / 160 k	FWD	M6	34 790 €	3 900 €	30 890 €	30 890 €
			AWD	7DCT	37 490 €	3 900 €	33 590 €	33 590 €
	1,6 CRDi MHEV	100 kW / 136 k	FWD	M6	38 190 €	4 400 €	33 790 €	33 790 €
			AWD	7DCT	40 590 €	4 400 €	36 190 €	36 190 €
			AWD	7DCT	42 390 €	4 400 €	37 990 €	37 990 €
GT-Line	1,6 T-GDi	118 kW / 160 k	AWD	7DCT	42 990 €	3 900 €	39 090 €	39 090 €
	1,6 CRDi MHEV	100 kW / 136 k	AWD	7DCT	45 190 €	4 400 €	40 790 €	40 790 €

M6 - 6-stupňová manuálna prevodovka

7DCT - 7-stupňová dvojspojková automatická prevodovka

MHEV - mild-hybridná 48V technológia

FWD - pohon predných kolies

AWD - pohon všetkých kolies

\* Ponuka platí pre podnikateľov, v prípade záujmu o financovanie pre súkromného spotrebiteľa získate viac informácií u autorizovaných predajcov Kia.

## JE TU JARNÁ KIA MÁNIA!

VYUŽI VÝHODNÝ DOPREDAJ MODELU SPORTAGE

A UŠETRI AŽ DO **4 599 €**.

PONUKA PLATÍ LEN DO 31. MARCA ALEBO DO VYPREDANIA ZÁSOB.



CENOVÉ  
ZVÝHODNENIE



SADA ZIMNÝCH PNEUMATÍK  
ZADARMO

AŽ DO **3 400 €**

(UŠETRI AŽ DO **699 €**)

# 0%

ÚROK PRI  
FINANCOVANÍ\*



ZISTI VIAC

Výbava	Motorizácia	Výkon	Pohon	Prevodovka	Cenníková cena	Kia Mánia bonus	Akciová cena	Najnižšia cena za posledných 30 dní
Edícia 30	1,6 T-GDi	118 kW / 160 k	FWD	M6	33 990 €	3 900 €	<b>30 090 €</b>	30 090 €
				7DCT	36 490 €	3 900 €	<b>32 590 €</b>	32 590 €
			AWD	7DCT	38 290 €	3 900 €	<b>34 390 €</b>	34 390 €

M6 - 6-stupňová manuálna prevodovka

7DCT - 7-stupňová dvojspojková automatická prevodovka

MHEV - mild-hybridná 48V technológia

FWD - pohon predných kolies

AWD - pohon všetkých kolies

\* Ponuka platí pre podnikateľov, v prípade záujmu o financovanie pre súkromného spotrebiteľa získate viac informácií u autorizovaných predajcov Kia.

## Limitovaná Edícia 30 pri príležitosti 30. výročia výroby modelu Kia Sportage ponúka bohatú výbavu a štýlový vizuálny balík:

### Štýlový vizuálny balík:

- 19" disky kolies z ľahkých zliatin v čiernej farbe
- čierne vonkajšie spätné zrkadlá
- čierne ozdobné lišty okien
- čierne čalúnenie stropu
- čierne strešné lyžiny

### Bohatá výbava:

- unikátny zelený interiér Midnight Green v kombinácii alcantara/umelá koža
- plne digitálny palubný počítač s 12,3" LCD displejom
- navigačný systém s 12,3" dotykovým LCD displejom
- predné Full LED svetlomety + zadné LED svetlá

### Voliteľná výbava navyše:

- nová farba **Wolf Gray** dostupná len pre akčný model Edícia 30
- panoramatické strešné okno

# Kia Sportage

Súhrn štandardnej a voliteľnej výbavy

BEZPEČNOSŤ	Limitovaná Edícia 30
ABS (protiblokovací systém) + ESC (elektronický stabilizačný systém) + HAC (asistent pre rozjazd do kopca)	•
DBC (asistent pre zjazd z kopca) + TSA (asistent stabilizácie privesu)	•
MCB (multikolízna brzda)	•
7 airbagov (vodič a spolujazdec, predné bočné a hlavové, centrálny medzi prednými sedadlami)	•
TPMS (snímanie a zobrazenie tlaku v pneumatikách)	•
ISOFIX uchytenie detskej sedačky	•
Alarm	•
Imobilizér	•
E-Call (systém núdzového volania v prípade nehody)	•
ISG (Štart/Stop systém)	•
FCA+ (asistent na predchádzanie čelným zrážkam detegujúci automobily/cyklistov/chodcov)	•
FCA-JX (asistent na predchádzanie zrážkam s protiúdúcimi vozidlami pri odbočovaní vľavo)	•
DAW+ (systém sledovania pozornosti vodiča s funkciou upozornenia na rozjazd vozidla vpredu)	•
HBA (asistent pre automatické prepínanie diaľkových svetiel)	•
LKA + LFA (aktívny asistent udržiavania v strede jazdného pruhu zabraňujúci prekročeniu čiary)	•
HDA (asistent jazdy na diaľnici) / len 7DCT	•
Systém upozornenia na kontrolu zadných sedadiel pri opustení vozidla	•
ISLA (inteligentný asistent rozpoznávania dopravných obmedzení)	•
Tempomat s obmedzovačom rýchlosti / len M6	•
Adaptívny tempomat s obmedzovačom rýchlosti a funkciou Stop&Go / len 7DCT	•
VONKAJŠIA VÝBAVA	Limitovaná Edícia 30
19-palcové disky kolies z ľahkých zliatin (pneumatiky 235/50 R19)	•
Dojazdové rezervné koleso	•
Predné Full LED svetlomety	•
Predné LED hmlové svetlomety	•
LED denné svietenie	•
LED zadné svetlá	•
Svetelný senzor (automatické prepínanie medzi dennými a stretávacími svetlometmi)	•
Dažďový senzor	•
Smerové svetlá integrované vo vonkajších spätných zrkadlách	•
Elektricky ovládané, vyhrievané a sklopné vonkajšie spätné zrkadlá	•
Vonkajšie spätné zrkadlá lakované v čiernej lesklej farbe	Edícia 30
Tónované sklá	•
Akustická fólia čelného skla	•
Začmárené sklá od B-stĺpika	•
Ozdobná lišta spodnej časti bočných okien lakovaná v čiernej lesklej farbe	Edícia 30
Predné a zadné parkovacie senzory	•
Zadná parkovacia kamera s dynamickým navádzaním	•
Strešné lyžiny	•
Predpríprava na montáž ťažného zariadenia	•

# Kia Sportage

Súhrn štandardnej a voliteľnej výbavy

VNÚTORNÁ VÝBAVA	Limitovaná Edícia 30
Elektronická parkovacia brzda s funkciou Autohold	•
Elektronický volič prevodovky (Shift-by-wire) / len 7DCT	•
Volič jazdného režimu	•
Radiace páčky prevodovky pod volantom / len 7DCT	•
Výškovo a pozdĺžne nastaviteľný volant	•
Elektricky nastaviteľné sedadlo vodiča vrátane 2-smernej bedrovej opierky	•
Elektricky nastaviteľné sedadlo spolujazdca	•
Čalúnenie sedadiel v kombinácii alcantara / umelá koža zelenou farbou Midnight Green	Edícia 30
Čierne čalúnenie stropu	Edícia 30
Odkladacie vrecká na zadnej strane sedadla vodiča a spolujazdca	•
Vešiak na zadnej strane predných hlavových opierok	•
Delené a sklopné operadlá zadných sedadiel (40:20:40)	•
Sklápanie operadiel zadných sedadiel z batožinového priestoru	•
Vyhrievané predné sedadlá a volant	•
Vyhrievané zadné sedadlá	•
Kožou potiahnutý volant	•
Kožou potiahnutá hlavica radiacej páky / len M6	•
LED osvetlenie interiéru a batožinového priestoru	Panorama pack
Ambientné osvetlenie interiéru / len 7DCT	•
Predná lakťová opierka s odkladacím priestorom / len 7DCT	•
Predná posuvná lakťová opierka s odkladacím priestorom / len M6	•
Zadná lakťová opierka s držiakom nápojov	•
Elektrické ovládanie predných a zadných okien	•
Elektrické impulzné ovládanie okna vodiča s bezpečnostnou funkciou proti privretiu	•
Panoramatické strešné okno	Panorama pack
Dvojfázová automatická klimatizácia	•
Výduchy ventilácie pre zadné sedadlá na stredovej konzole vzadu	•
Bezklúčový prístup a štartovanie vozidla tlačidlom (Smart key)	•
Plne digitálny palubný počítač s 12,3" zakriveným LCD displejom	•
Osvetlenie slnečných clón vodiča a spolujazdca	•
Samostmievajúce vnútorné spätné zrkadlo	•
USB-C nabíjací port na palubnej doske	•
USB-C nabíjací port v operadlách sedadiel vodiča a spolujazdca	•
12V elektrická zásuvka na palubnej doske	•
12V elektrická zásuvka v batožinovom priestore	•

MULTIMÉDIÁ	Limitovaná Edícia 30
Navigačný systém s 12,3" zakriveným dotykovým LCD displejom, USB-A vstup, 6 reproduktorov	•
Telematické služby Kia Connect, bezplatne počas doby trvania záruky	•
Konektivita mobilných telefónov Apple CarPlay/Android Auto	•
DAB - príjem digitálneho rádiového vysielania	•
Bluetooth handsfree sada	•

VOLITEĽNÁ VÝBAVA	Limitovaná Edícia 30
Metalický lak karosérie	670 €
Panorama pack - LED osvetlenie interiéru a batožinového priestoru - Panoramatické strešné okno	1 220 €

• - štandardná výbava, € - cena výbavy za príplatok vrátane DPH

# Nastav si financovanie podľa svojich potrieb

Prehľad produktov

## VÝHODY KIA FINANCOVANIA

- > výška splátok sa nemení počas celej doby financovania
- > zvýhodnené poisťné sadzby
- > zmluvu môžeš podpísať priamo u predajcu, u ktorého auto kupuješ
- > rýchly administratívny proces, na aute môžeš odísť po podpise zmluvy

## KIA FINANCE

Vyber si výhodné financovanie podľa svojich potrieb a využij jednoduchú cestu k novému autu - **Spotrebiteľský úver**.



### NAJVÝHODNEJŠIE SPLÁTKY (KIA SELECT)

Flexibilné splácanie s 3 možnosťami voľby na jeho konci. Nízke mesačné splátky, s ktorými máš v závere splácania na výber. Môžeš doplatiť zostatok kúpnej ceny, odpredať auto predajcovi alebo si predĺžiť splácanie. Splátky sú vrátane komplexného poistenia.



### MESAČNÉ SPLÁTKY

Výhodné splácanie, ktoré sa ti prispôsobí. Spotrebiteľský úver s dobou splácania 3 až 7 rokov. Spláčaš v pravidelných mesačných splátkach vrátane komplexného poistenia.



### ŠTVRTINY

Praktické splácanie v ročných splátkach. Spotrebiteľský úver, pri ktorom si svoje nové auto pohodlne obstaráš v 4 ročných splátkach istiny. Mesačne platíš iba komplexné poistenie.



### SPOTREBITEĽSKÝ ÚVER

Spláčaš auto, ktoré vlastníš hneď od začiatku. Klasický spotrebiteľský úver na kúpu auta. Stávaš sa hneď jeho majiteľom a spláčaš ho v mesačných splátkach spolu s komplexným poistením.

## KIA LEASE

Pri **operatívnom lízingu** ide o prenájom auta pre právnické a fyzické osoby. Odbremení od všetkých starostí súvisiacich s prevádzkou auta.



### OPERATÍVNY LÍZING

Pohodlné riešenie mobility, len jazdiš a tankuješ. Mesačné splátky zahŕňajú náklady spojené s vozovým parkom a službami pri jeho správe (servis a údržba, cestná daň, náhradné vozidlo, komplexné poistenie). Vlastníkom auta počas trvania zmluvy je lízingová spoločnosť.



PRE VIAC INFO O FINANCOVANÍ A REPREZENTATÍVNE PRÍKLADY NAVŠTÍV:

<https://www.kia.com/sk/predaj/financovanie-a-lizing/>



ALEBO NAČÍTAJ PROSTREDNÍCTVOM QR KÓDU:

# Kia Sportage

Štandardná výbava

## Silver

ABS (protiblokovací systém) + ESC (elektronický stabilizačný systém) + HAC (asistent pre rozjazd do kopca)  
DBC (asistent pre zjazd z kopca) + TSA (asistent stabilizácie prívěsu)  
MCB (multikolízna brzda)  
7 airbagov (vodič a spolujazdec, predné bočné a hlavové, centrálny medzi prednými sedadlami)  
TPMS (snímanie a zobrazenie tlaku v pneumatikách)  
ISOFIX uchytenie detskej sedačky  
Alarm  
Imobilizér  
E-Call (systém núdzového volania v prípade nehody)  
ISG (Štart/Stop systém)  
FCA+ (asistent na predchádzanie čelným zrážkam detegujúci automobily/cyklistov/chodcov)  
DAW+ (systém sledovania pozornosti vodiča s funkciou upozornenia na rozjazd vozidla vpredu)  
HBA (asistent pre automatické prepínanie diaľkových svetiel)  
LKA + LFA (aktívny asistent udržiavania v strede jazdného pruhu zabráňujúci prekročeniu čiar)  
Systém upozornenia na kontrolu zadných sedadiel pri opustení vozidla  
ISLA (inteligentný asistent rozpoznávania dopravných obmedzení)  
Tempomat s obmedzovačom rýchlosti  
17-palcové disky kolies z ľahkých zliatin (pneumatiky 215/65 R17)  
Dojazdové rezervné koleso / okrem MHEV  
Predné Full LED svetlomety  
LED denné svetlenie  
LED zadné kombinované svetlá  
Svetelný senzor (automatické prepínanie medzi dennými a stretávacími svetlometmi)  
Dažďový senzor  
Smerové svetlá integrované vo vonkajších spätných zrkadlách  
Elektricky ovládané, vyhrievané a sklopné vonkajšie spätné zrkadlá  
Vonkajšie spätné zrkadlá lakované vo farbe karosérie  
Tónované sklá  
Akustická fólia čelného skla

Ozdobná chrómová lišta spodnej časti bočných okien  
Zadné parkovacie senzory  
Zadná parkovacia kamera s dynamickým navádzaním  
Strešné lyžiny  
Predpríprava na montáž ťažného zariadenia  
Elektronická parkovacia brzda s funkciou Autohold  
Volič jazdného režimu  
Výškovo a pozdĺžne nastaviteľný volant  
Výškovo nastaviteľné sedadlo vodiča  
Látkové čalúnenie sedadiel  
Odkladacie vrecká na zadnej strane sedadla vodiča a spolujazdca  
Delené a sklopné operadlá zadných sedadiel (40:20:40)  
Sklápanie operadiel zadných sedadiel z batožinového priestoru  
Vyhrievané predné sedadlá a volant  
Kožou potiahnutý volant  
Kožou potiahnutá hlavica radiacej páky / len M6  
Predná lakťová opierka s odkladacím priestorom / len 7DCT  
Predná posuvná lakťová opierka s odkladacím priestorom / len M6  
Zadná lakťová opierka s držiakom nápojov  
Elektrické ovládanie predných a zadných okien  
Dvojzónová automatická klimatizácia  
Výduchy ventilácie pre zadné sedadlá na stredovej konzole vzađu  
Diaľkové ovládanie centrálného zamykania, sklápaťelný kľúč  
Digitálny palubný počítač s centrálnym 4,2" LCD displejom "Supervision"  
Osvetlenie slnečných clôn vodiča a spolujazdca  
Samostmievajúce vnútorné spätné zrkadlo  
USB-C nabíjací port na palubnej doske  
12V elektrická zásuvka na palubnej doske  
12V elektrická zásuvka v batožinovom priestore  
Navigačný systém s 12,3" dotykovým LCD displejom, USB-A vstup, 6 reproduktorov  
Telematické služby Kia Connect, bezplatne počas doby trvania záruky  
Konektivita mobilných telefónov Apple CarPlay/Android Auto  
DAB - príjem digitálneho rádiového vysielania  
Bluetooth handsfree sada

## Gold (navyššie oproti Silver)

FCA-JX (asistent na predchádzanie zrážkam s protiúdúcimi vozidlami pri odbočovaní vľavo)  
HDA (asistent jazdy na diaľnici) / len 7DCT  
Adaptívny tempomat s obmedzovačom rýchlosti a funkciou Stop&Go / len 7DCT  
18-palcové disky kolies z ľahkých zliatin (pneumatiky 235/55 R18)  
Sada na opravu pneumatík / len MHEV  
Predné LED hmlové svetlomety  
Zatmavené sklá od B-stĺpika  
Predné parkovacie senzory

Elektronický volič prevodovky (Shift-by-wire) / len 7DCT  
Radiace páčky prevodovky pod volantom / len 7DCT  
Elektricky nastaviteľná bedrová opierka vodiča  
Vešiak na zadnej strane predných hlavových opierok  
Vyhrievané zadné sedadlá  
Predná lakťová opierka s odkladacím priestorom / len 7DCT  
Elektrické impulzné ovládanie predných okien s bezpečnostnou funkciou proti privretiu  
Bezklúčový prístup a štartovanie vozidla tlačidlom (Smart key)  
USB-C nabíjací port v operadlách sedadiel vodiča a spolujazdca

## Platinum (navyššie oproti Gold)

BCA (systém monitorovania mŕtveho uhla s asistentom na predchádzanie bočným zrážkam a zrážkam pri cúvaní) / len 7DCT  
Inteligentný Full LED systém predných svetlometov s adaptívnym diaľkovým svetlometom  
LED zadné svetlá  
Elektricky nastaviteľné sedadlo vodiča vrátane 2-smernej bedrovej opierky  
Výškovo nastaviteľné sedadlo spolujazdca  
Elektricky nastaviteľné sedadlo spolujazdca  
Čalúnenie sedadiel v kombinácii látky / umelá koža  
Ambientné osvetlenie interiéru / len 7DCT  
Plne digitálny palubný počítač s 12,3" zakriveným LCD displejom  
Elektrické ovládanie dverí batožinového priestoru  
Navigačný systém s 12,3" zakriveným dotykovým LCD displejom, USB-A vstup, 6 reproduktorov  
Bezdrôtové nabíjanie smartfónu

## GT-line (navyššie oproti Platinum)

Elektronicky riadené pruženie ECS  
PCA (asistent na predchádzanie zrážkam pri cúvaní detegujúci chodcov)  
SEW (systém upozornenia pre bezpečné opustenie vozidla)  
BVM (zobrazovanie mŕtveho uhla na palubnom počítači)  
19-palcové disky kolies z ľahkých zliatin (pneumatiky 235/50 R19)  
Vonkajšie spätné zrkadlá lakované v čiernej lesklej farbe  
360° parkovacia kamera  
Vizuálny balík GT-line  
Čalúnenie sedadiel v kombinácii alcantara (sedák) / umelá koža (boký)  
Čierne čalúnenie stropu  
Športový, kožou potiahnutý volant  
Hliníkové pedále  
Trojzónová automatická klimatizácia  
Prémiový audiosystém HARMAN KARDON s externým zosilňovačom, 8 reproduktormi a technológiou Active Sound Design

# Kia Sportage

Voliteľná výbava

## Park pack (dostupné pre úroveň výbavy Platinum s automatickou prevodovkou)

PCA (asistent na predchádzanie zrážkam pri cúvaní detegujúci chodcov)  
SEW (systém upozornenia pre bezpečné opustenie vozidla)  
BVM (zobrazovanie mŕtveho uhla na palubnom počítači)  
360° parkovacia kamera

920 €



## Sound pack (dostupné pre úroveň výbavy Platinum a iba v kombinácii s Park pack)

Prémiový audiosystém HARMAN KARDON s externým zosilňovačom,  
8 reproduktormi a technológiou Active Sound Design

810 €

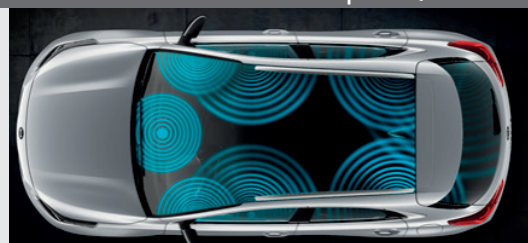

## Leather pack (dostupné pre úroveň výbavy Platinum s motorizáciou 1,6 T-GDi 160 k AWD 7DCT)



Kožené čalúnenie sedadiel  
Ventilované predné sedadlá

810 €

## Premium pack (dostupné pre úroveň výbavy GT-line)



Elektricky nastaviteľné sedadlo vodiča s pamäťovou funkciou vrátane  
2-smernej bedrovej opierky  
Čalúnenie sedadiel v kombinácii umelá koža (sedák) / alcantara (boky)  
Ventilované predné sedadlá

1 220 €

## Panorama pack (dostupné pre úroveň výbavy GT-line)



LED osvetlenie interiéru a batožinového priestoru  
Panoramatické strešné okno

1 220 €

## Strecha lakovaná vo farbe Pearl Black (metalický lak, dostupné pre úroveň výbavy GT-line)



620 €

# Kia Sportage

Súhrn štandardnej a voliteľnej výbavy

BEZPEČNOSŤ	Silver	Gold	Platinum	GT-line
ABS (protiblokovací systém) + ESC (elektronický stabilizačný systém) + HAC (asistent pre rozjazd do kopca)	•	•	•	•
DBC (asistent pre zjazd z kopca) + TSA (asistent stabilizácie prívěsu)	•	•	•	•
MCB (multikolízna brzda)	•	•	•	•
7 airbagov (vodič a spolujazdec, predné bočné a hlavové, centrálny medzi prednými sedadlami)	•	•	•	•
TPMS (snímanie a zobrazenie tlaku v pneumatikách)	•	•	•	•
Elektronicky riadené pruženie ECS				•
ISOFIX uchytenie detskej sedačky	•	•	•	•
Alarm	•	•	•	•
Imobilizér	•	•	•	•
E-Call (systém núdzového volania v prípade nehody)	•	•	•	•
ISG (Štart/Stop systém)	•	•	•	•
FCA+ (asistent na predchádzanie čelným zrážkam detegujúci automobily/cyklistov/chodcov)	•	•	•	•
FCA-JX (asistent na predchádzanie zrážkam s protiúdúcimi vozidlami pri odbočovaní vľavo)		•	•	•
BCA (systém monitorovania mŕtveho uhla s asistentom na predchádzanie bočným zrážkam a zrážkam pri cúvaní)			• (len 7DCT)	•
PCA (asistent na predchádzanie zrážkam pri cúvaní detegujúci chodcov)			Park pack	•
SEW (systém upozornenia pre bezpečné opustenie vozidla)			Park pack	•
BVM (zobrazovanie mŕtveho uhla na palubnom počítači)			Park pack	•
DAW+ (systém sledovania pozornosti vodiča s funkciou upozornenia na rozjazd vozidla vpred)	•	•	•	•
HBA (asistent pre automatické prepínanie diaľkových svetiel)	•	•	•	•
LKA + LFA (aktívny asistent udržiavania v strede jazdného pruhu zabraňujúci prekročeniu čiary)	•	•	•	•
HDA (asistent jazdy na diaľnici)		• (len 7DCT)	• (len 7DCT)	•
Systém upozornenia na kontrolu zadných sedadiel pri opustení vozidla	•	•	•	•
ISLA (inteligentný asistent rozpoznávania dopravných obmedzení)	•	•	•	•
Tempomat s obmedzovačom rýchlosti	•	• (len M6)	• (len M6)	
Adaptívny tempomat s obmedzovačom rýchlosti a funkciou Stop&Go		• (len 7DCT)	• (len 7DCT)	•

# Kia Sportage

Súhrn štandardnej a voliteľnej výbavy

VONKAJŠIA VÝBAVA	Silver	Gold	Platinum	GT-line
17-palcové disky kolies z ľahkých zliatin (pneumatiky 215/65 R17)	•			
18-palcové disky kolies z ľahkých zliatin (pneumatiky 235/55 R18)		•	•	
19-palcové disky kolies z ľahkých zliatin (pneumatiky 235/50 R19)				•
Dojazdové rezervné koleso / okrem MHEV	•	•	•	•
Sada na opravu pneumatík / len MHEV		•	•	•
Predné Full LED svetlomety	•	•		
Inteligentný Full LED systém predných svetlometov s adaptívnym diaľkovým svietením			•	•
Predné LED hmlové svetlomety		•	•	•
LED denné svietenie	•	•	•	•
LED zadné kombinované svetlá	•	•		
LED zadné svetlá			•	•
Svetelný senzor (automatické prepínanie medzi dennými a stretávacími svetlometmi)	•	•	•	•
Dažďový senzor	•	•	•	•
Smerové svetlá integrované vo vonkajších spätných zrkadlách	•	•	•	•
Elektricky ovládané, vyhrievané a sklopné vonkajšie spätné zrkadlá	•	•	•	•
Vonkajšie spätné zrkadlá lakované vo farbe karosérie	•	•	•	
Vonkajšie spätné zrkadlá lakované v čiernej lesklej farbe				•
Tónované sklá	•	•	•	•
Akustická fólia čelného skla	•	•	•	•
Zatmavené sklá od B-stĺpika		•	•	•
Ozdobná chrómová lišta spodnej časti bočných okien	•	•	•	•
Zadné parkovacie senzory	•	•	•	•
Predné parkovacie senzory		•	•	•
Zadná parkovacia kamera s dynamickým navádzaním	•	•	•	
360° parkovacia kamera			Park pack	•
Strešné lyžiny	•	•	•	•
Predpríprava na montáž ťažného zariadenia	•	•	•	•
Vizuálny balík GT-line				•

# Kia Sportage

Súhrn štandardnej a voliteľnej výbavy

VNÚTORNÁ VÝBAVA	Silver	Gold	Platinum	GT-line
Elektronická parkovacia brzda s funkciou Autohold	•	•	•	•
Elektronický volič prevodovky (Shift-by-wire) / len pre 7DCT		•	•	•
Volič jazdného režimu	•	•	•	•
Radiace páčky prevodovky pod volantom / len 7DCT		•	•	•
Výškovo a pozdĺžne nastaviteľný volant	•	•	•	•
Výškovo nastaviteľné sedadlo vodiča	•	•	•	•
Elektricky nastaviteľná bedrová opierka vodiča		•		
Elektricky nastaviteľné sedadlo vodiča vrátane 2-smernej bedrovej opierky			•	•
Elektricky nastaviteľné sedadlo vodiča s pamäťovou funkciou vrátane 2-smernej bedrovej opierky				Premium pack
Výškovo nastaviteľné sedadlo spolujazdca			•	•
Elektricky nastaviteľné sedadlo spolujazdca			•	•
Látkové čalúnenie sedadiel	•	•		
Čalúnenie sedadiel v kombinácii látky / umelá koža			•	
Kožené čalúnenie sedadiel			Leather pack	
Čalúnenie sedadiel v kombinácii alcantara (sedák) / umelá koža (boky)				•
Čalúnenie sedadiel v kombinácii umelá koža (sedák) / alcantara (boky)				Premium pack
Čierne čalúnenie stropu				•
Odkladacie vrecká na zadnej strane sedadla vodiča a spolujazdca	•	•	•	•
Vešiak na zadnej strane predných hlavových opierok		•	•	•
Delené a sklopné operadlá zadných sedadiel (40:20:40)	•	•	•	•
Sklápanie operadiel zadných sedadiel z batožinového priestoru	•	•	•	•
Vyhrievané predné sedadlá a volant	•	•	•	•
Vyhrievané zadné sedadlá		•	•	•
Ventilované predné sedadlá			Leather pack	Premium pack
Kožou potiahnutý volant	•	•	•	
Športový, kožou potiahnutý volant				•
Kožou potiahnutá hlavica radiacej páky / len M6	•	•	•	
Hliníkové pedále				•
LED osvetlenie interiéru a batožinového priestoru				Panorama pack
Ambientné osvetlenie interiéru			• (len 7DCT)	•
Predná lakťová opierka s odkladacím priestorom / len 7DCT	•	•	•	•
Predná posuvná lakťová opierka s odkladacím priestorom / len M6	•	•	•	
Zadná lakťová opierka s držiakom nápojov	•	•	•	•
Elektrické ovládanie predných a zadných okien	•	•	•	•
Elektrické impulzné ovládanie predných okien s bezpečnostnou funkciou proti privretiu		•	•	•
Panoramatické strešné okno				Panorama pack
Dvojitá automatická klimatizácia	•	•	•	
Trojčinná automatická klimatizácia				•
Výduchy ventilácie pre zadné sedadlá na stredovej konzole vzadu	•	•	•	•
Diaľkové ovládanie centrálného zamykania, sklápateľný kľúč	•			
Bezklúčový prístup a štartovanie vozidla tlačidlom (Smart key)		•	•	•
Digitálny palubný počítač s centrálnym 4,2" LCD displejom "Supervision"	•	•		
Plne digitálny palubný počítač s 12,3" zakriveným LCD displejom			•	•
Osvetlenie slnečných clón vodiča a spolujazdca	•	•	•	•
Samostmievajúce vnútorné spätné zrkadlo	•	•	•	•
USB-C nabíjací port na palubnej doske	•	•	•	•
USB-C nabíjací port v operadlách sedadiel vodiča a spolujazdca		•	•	•
12V elektrická zásuvka na palubnej doske	•	•	•	•
12V elektrická zásuvka v batožinovom priestore	•	•	•	•
Elektrické ovládanie dverí batožinového priestoru			•	•

# Kia Sportage

Súhrn štandardnej a voliteľnej výbavy

MULTIMÉDIÁ	Silver	Gold	Platinum	GT-line
Navigačný systém s 12,3" dotykovým LCD displejom, USB-A vstup, 6 reproduktorov	•	•		
Navigačný systém s 12,3" zakriveným dotykovým LCD displejom, USB-A vstup, 6 reproduktorov			•	•
Telematické služby Kia Connect, bezplatne počas doby trvania záruky	•	•	•	•
Konektivita mobilných telefónov Apple CarPlay/Android Auto	•	•	•	•
DAB - príjem digitálneho rádiového vysielania	•	•	•	•
Bluetooth handsfree sada	•	•	•	•
Bezdrôtové nabíjanie smartfónu			•	•
Prémiový audiosystém HARMAN KARDON s externým zosilňovačom, 8 reproduktormi a technológiou Active Sound Design			Sound pack	•
VOLITELNÁ VÝBAVA	Silver	Gold	Platinum	GT-line
Metalický lak karosérie	670 €	670 €	670 €	670 €
Strecha lakovaná vo farbe Pearl Black (metalický lak)				620 €
Park pack (iba v kombinácii s automatickou prevodovkou) - PCA (asistent na predchádzanie zrážkam pri cúvaní detegujúci chodcov) - SEW (systém upozornenia pre bezpečné opustenie vozidla) - BVM (zobrazovanie míťveho uhla na palubnom počítači) - 360° parkovacia kamera			920 €	
Sound pack (iba v kombinácii s Park pack) - Prémiový audiosystém HARMAN KARDON s externým zosilňovačom, 8 reproduktormi a technológiou Active Sound Design			810 €	
Leather pack (len pre 1,6 T-GDi 160 k AWD 7DCT) - Kožené čalúnenie sedadiel - Ventillované predné sedadlá			810 €	
Premium pack - Elektricky nastaviteľné sedadlo vodiča s pamäťovou funkciou vrátane 2-smernej bedrovej opierky - Čalúnenie sedadiel v kombinácii umelá koža (sedák) / alcantara (boky) - Ventillované predné sedadlá				1 220 €
Panorama pack - LED osvetlenie interiéru a batožinového priestoru - Panoramatické strešné okno				1 220 €

• - štandardná výbava, € - cena výbavy za príplatok vrátane DPH

# Kia Sportage

Farby karosérie / disky kolies / pneumatiky / interiér

## FARBY KAROSÉRIE



Casa White



Deluxe White (metalický lak)



Sparkling Silver (metalický lak)\*/\*\*



Pearl Black (metalický lak)



Lunar Silver (metalický lak)\*\*



Penta Metal (metalický lak)



Infra Red (metalický lak)\*\*



Blue Flame (metalický lak)\*\*



Wolf Gray (metalický lak)\*\*\*



Orange Fusion (metalický lak)\*\*



Experience Green (metalický lak)



Yuka Steel Gray (metalický lak)\*/\*\*

\*Nedostupné pre GT-line

\*\*Nedostupné pre Edíciu 30

\*\*\*Dostupné len pre Edíciu 30

## DISKY KOLIES



17-palcové disky kolies  
z ľahkých zliatin  
(pneumatiky 215/65 R17)  
Silver



18-palcové disky kolies  
z ľahkých zliatin  
(pneumatiky 235/55 R18)  
Gold, Platinum



19-palcové disky kolies  
z ľahkých zliatin  
(pneumatiky 235/50 R19)  
Edícia 30



19-palcové disky kolies  
z ľahkých zliatin  
(pneumatiky 235/50 R19)  
GT-line

# Kia Sportage

Farby karosérie / disky kolies / pneumatiky / interiér

## PNEUMATIKY

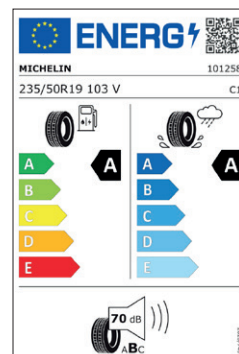
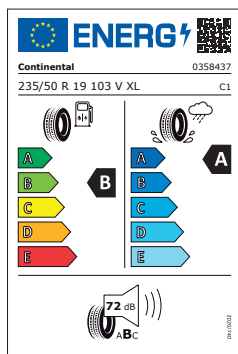
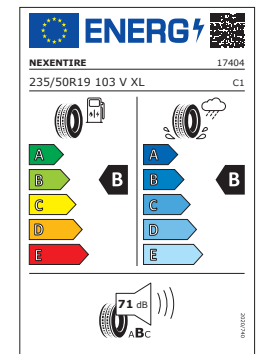
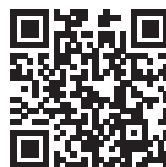
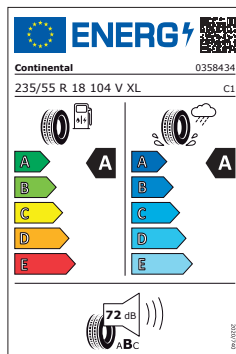
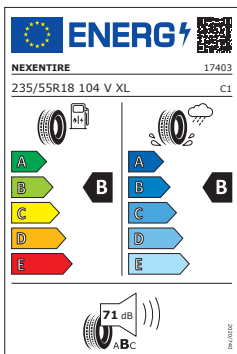
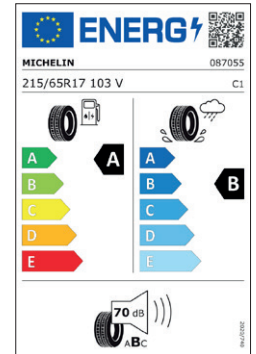
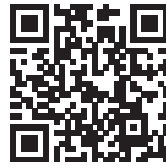
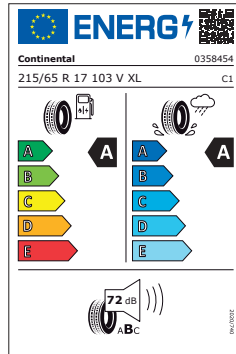
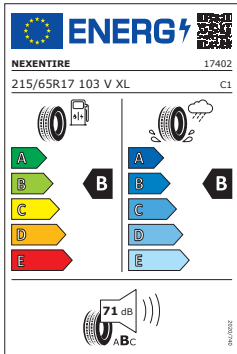

# Kia Sportage

Farby karosérie / disky kolies / pneumatiky / interiér

## INTERIÉR



Látkové čalúnenie sedadiel (Silver)



Látkové čalúnenie sedadiel (Gold)



Čalúnenie sedadiel v kombinácii alcantara / umelá koža zelenou farbou Midnight Green / Edícia 30



Čalúnenie sedadiel v kombinácii látky / umelá koža (Platinum)



Čalúnenie sedadiel čiernou kožou (Platinum + Leather pack)



Čalúnenie sedadiel béžovou kožou (Platinum + Leather pack)



Čalúnenie sedadiel v kombinácii alcantara (sedák) / umelá koža (boky) / GT-line



Čalúnenie sedadiel v kombinácii umelá koža (sedák) / alcantara (boky) / GT-line + Premium pack

# 100 % pohoda Kia

## 7-ročná záruka na vozidlo

Spoločnosť Kia poskytuje záruku na nové vozidlá 7 rokov / 150 000 km (do 3 rokov neobmedzená, od 4 rokov 150 000 km). Táto záruka je bezplatná a prenosná na ďalších vlastníkov za predpokladu, že vozidlo je pravidelne udržiavané podľa servisného plánu. Platí vo všetkých členských štátoch EÚ (ako aj v Nórsku, Švajčiarsku, na Islande a Gibraltári), podlieha miestnym zmluvným podmienkam.



## 5-ročná záruka na lak a 12-ročná záruka na prehrdzavenie

Lak vozidla vysokej kvality zabezpečuje tvojmu novému vozidlu Kia dlhotrvácnu ochranu a lesk. Tiež obsahuje prvotriednu ochranu pred koróziou a 12-ročnú záruku proti prehrdzaveniu zvnútra.

## Záruka na akumulátor

Záruka spoločnosti Kia na nízkonapäťové akumulátory (48V a 12V) pre vozidlá typu mild-hybrid (MHEV) platí 2 roky od dátumu prvého prihlásenia vozidla, bez ohľadu na počet najazdených kilometrov. Záručné krytie kapacity nízkonapäťového akumulátora MHEV (48V) závisí na výsledku diagnostikovania systému (DTC - diagnostický kód poruchy). Pokles kapacity akumulátora vo vozidlách MHEV nie je krytý zárukou. Podrobnejšie informácie o záruke spoločnosti Kia nájdete na [www.kia.com/sk](http://www.kia.com/sk).

## 7-ročná aktualizácia máp

Spoločnosť Kia poskytuje bezplatne aktualizované mapové podklady a aktualizovaný softvér navigačného systému počas nasledujúcich 6 rokov. Aktualizované mapové podklady a softvér navigačného systému vozidla si môžete dvakrát bezplatne inštalovať pomocou takzvanej "over-the-air" (OTA) metódy pre nové vozidlá registrované od mája 2021. Po prvých dvoch aktualizáciách prostredníctvom OTA prebiehajú úkony ďalších aktualizácií mapových podkladov a softvéru navigácie prostredníctvom web stránky <https://update.kia.com/EU/E1/Main> za tam uvedených podmienok alebo pri návšteve autorizovaného predajcu/servisu Kia.\*



7 ROČNÁ  
AKTUALIZÁCIA MÁP

\*Za úkony inštalácie aktualizácie pri návšteve autorizovaného predajcu/servisu Kia môže byť účtovaný servisný poplatok.

# Kia Sportage

Technické údaje / rozmery

Kia Sportage motor	1,6 T-GDi preplňovaný zážihový štvorvalec			1,6 CRDi 116 k preplňovaný vznetrový štvorvalec	1,6 CRDi MHEV 136 k preplňovaný vznetrový štvorvalec		
pohon	FWD		AWD	FWD	FWD		AWD
prevodovka	M6	7DCT	7DCT	M6	M6	7DCT	7DCT
<b>ROZMERY / HMOTNOSTI / OBJEMY</b>							
dĺžka / šírka / výška [mm]	4 515 / 1 865 / 1 650						
rázvor [mm]	2 680						
rozchod vpredu / vzadu [mm]	1 630 / 1 637 (17"); 1 615 / 1 622 (18", 19")						
predný / zadný previs [mm]	905 / 930						
svetlá výška [mm]	170						
nájazdový uhol predný / zadný [°]	17,0 / 26,4						
prechodový uhol [°]	16,7						
priemer otáčania [m]	10,92						
pohotovostná hmotnosť [kg]	1 451 - 1 595	1 483 - 1 632	1 541 - 1 689	1 490 - 1 620	1 523 - 1 654	1 527 - 1 662	1 601 - 1 736
maximálna prípustná hmotnosť [kg]	2 085	2 120	2 180	2 110	2 145	2 150	2 225
maximálne prípustné zaťaženie strechy [kg]	100						
príves brzdený [kg]	1 510			1 950		1 650	
príves nebrzdený [kg]	750						
maximálne prípustné vertikálne zaťaženie ťažného zariadenia [kg]	100						
batožinový priestor [l]	562 / 1 751			571 / 1 760	526 / 1 715		
<b>SPALOVACÍ MOTOR</b>							
zdvihový objem [cm <sup>3</sup> ]	1 598			1 598			
rozvod	refaz			remeň			
vŕtanie / zdvih [mm]	75,6 / 89			77 / 85,8			
kompresný pomer	10,5:1			15,9:1			
typ vstrekovania	priame			priame			
maximálny výkon [kW (k) / ot./min]	117,6 (160) / 5 500			85 (116) / 4 000	100 (136) / 4 000	100 (136) / 4 000	100 (136) / 4 000
maximálny krútiaci moment [Nm / ot./min]	265 / 1 500 - 3 500			280 / 1 500 - 2 750	280 / 1 500 - 2 750	320 / 2 000 - 2 250	320 / 2 000 - 2 250
<b>DYNAMIKA A SPOTREBA</b>							
maximálna rýchlosť [km/h]	194	192	192	175	180	180	180
zrýchlenie 0 - 100 km/h [s]	9,9	9,4	9,8	12,1	11,4	11,4	11,6
spotreba [l/100 km] (kombinovaná)*	6,7 - 7,1	7,0 - 7,4	7,3 - 8,0	5,3 - 5,7	4,9 - 5,6	5,1 - 5,6	5,5 - 5,9
spotreba [l/100 km] (nízka)*	9,0 - 9,1	9,0 - 9,4	9,3 - 9,9	6,3 - 6,5	5,6 - 6,3	5,9 - 6,2	6,5 - 6,8
spotreba [l/100 km] (stredná)*	6,6 - 7,1	6,8 - 7,1	7,4 - 8,0	5,2 - 5,6	4,7 - 5,5	5,0 - 5,3	5,5 - 6,0
spotreba [l/100 km] (vysoká)*	5,7 - 6,2	5,9 - 6,3	6,4 - 7,0	4,6 - 4,9	4,3 - 4,7	4,3 - 4,8	4,7 - 5,0
spotreba [l/100 km] (extra vysoká)*	6,7 - 7,2	7,2 - 7,6	7,4 - 8,2	5,6 - 6,2	5,4 - 6,0	5,6 - 6,2	5,9 - 6,4
priemer CO <sub>2</sub> [g/km]*	152 - 162	158 - 167	167 - 182	139 - 149	129 - 158	134 - 147	144 - 155
typ paliva (minimálne oktanové číslo)	BA95			NM			
objem palivovej nádrže [l]				54			
objem AdBlue® nádrže [l]						14	

\*Technické údaje sa môžu líšiť v závislosti od modelu a výbavy vozidla. Vplyv na spotrebu paliva a emisie CO<sub>2</sub> má aj štýl riadenia, netechnické činitele a aktuálny stav vozidla. CO<sub>2</sub> je hlavný plyn vyvolávajúci skleníkový efekt a je zodpovedný za globálne otepľovanie. Spotreba paliva je uvádzaná na základe metodiky WLTP, pričom testovanie automobilu prebieha v nasledujúcich fázach:

- nízka,
- stredná,
- vysoká,
- extra vysoká.

Viac informácií môžete získať na: <https://www.kia.com/sk/o-nas/zazitok-kia/zodpovednost/wltp/>

Záruka na vozidlo 7 rokov alebo 150 000 km, podľa toho, čo nastane skôr, prvé 3 roky bez obmedzenia km.

## ROZMERY [mm]

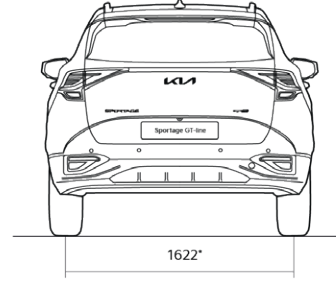
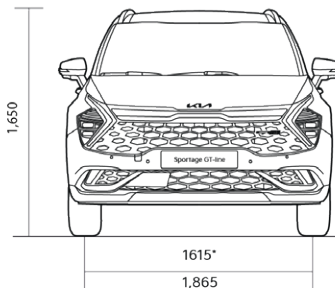
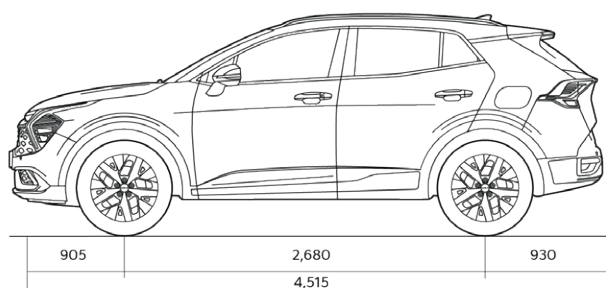

# Kia Sportage

Kontaktné údaje



Ceny sú uvedené vrátane DPH. Všetky obrázky sú ilustračné.  
Dovozca si vyhradzuje právo zmeniť ceny a špecifikácie výbav modelov bez predchádzajúceho upozornenia.  
Dodacia lehota vozidla je závislá od jeho špecifikácie a zvolenej pohonnej jednotky. Vzhľadom na aktuálnu situáciu s výrobnými komponentmi v automobilovom priemysle môže byť štandardná dodacia lehota (3-6 mesiacov) predĺžená.  
Pre informácie ohľadom konkrétneho termínu dodania vozidla odporúčame kontaktovať autorizovaného predajcu Kia.  
Všetky vozidlá sú schválené pre jazdu po pozemných komunikáciách v SR.  
Obsah cenníka skladových vozidiel je platný od 1. 5. 2026.

DOVOZCA:  
Kia Sales Slovakia s. r. o., Einsteinova 19,  
851 01 Bratislava

Infolinka  
0850 606 070  
[www.kia.sk](http://www.kia.sk)



Movement that inspires

Tvoj predajca Kia: