

Kia Sportage

Stvorená pre nekonečnú inšpiráciu.

CENNÍK | VÝBAVA | TECHNICKÉ ÚDAJE
MODELOVÝ ROK 2027



Movement that inspires



Cenové zvýhodnenie
až **3 400 €**

0 % úrok
pri financovaní

Sada zimných pneumatík
ZADARMO

Obrázky sú ilustračné.

VYROBENÉ NA
SLOVENSKU 

CELKOVÉ CENOVÉ ZVÝHODNENIE – UŠETRI AŽ DO 4 100 €

CENOVÉ
ZVÝHODNENIE
3 400 €



SADA ZIMNÝCH
PNEUMATÍK
ZADARMO
(UŠETRI AŽ DO 700 €)

0%

ÚROK PRI
FINANCOVANÍ*



ZISTI VIAC

Výbava	Motorizácia	Výkon	Pohon	Prevodovka	Cenniková cena	Cenové zvýhodnenie	Akciová cena	Najnižšia cena za posledných 30 dní
Silver	1,6 T-GDi	110 kW / 150 k	FWD	M6	31 390 €	3 400 €	27 990 €	28 590 €
				7DCT	33 990 €	3 400 €	30 590 €	31 190 €
	132 kW / 180 k	AWD	7DCT	36 090 €	3 400 €	32 690 €	33 290 €	
Gold	1,6 T-GDi	110 kW / 150 k	FWD	M6	33 590 €	3 400 €	30 190 €	30 790 €
				7DCT	36 190 €	3 400 €	32 790 €	33 390 €
				132 kW / 180 k	AWD	7DCT	38 490 €	3 400 €
	1,6 CRDi MHEV	100 kW / 136 k	FWD	M6	36 790 €	3 400 €	33 390 €	33 990 €
				7DCT	39 090 €	3 400 €	35 690 €	36 290 €
				Platinum	1,6 T-GDi	110 kW / 150 k	FWD	M6
7DCT	38 790 €	3 400 €	35 390 €					35 990 €
132 kW / 180 k	AWD	7DCT	41 090 €		3 400 €	37 690 €	38 290 €	
1,6 CRDi MHEV	100 kW / 136 k	FWD	M6	39 390 €	3 400 €	35 990 €	36 590 €	
			7DCT	41 690 €	3 400 €	38 290 €	38 890 €	
GT-Line	1,6 T-GDi	132 kW / 180 k	AWD	7DCT	45 690 €	3 400 €	42 290 €	42 890 €

M6 - 6-stupňová manuálna prevodovka

7DCT - 7-stupňová dvojspojková automatická prevodovka

MHEV - mild-hybridná 48V technológia

FWD - pohon predných kolies

AWD - pohon všetkých kolies

* Ponuka platí pre podnikateľov, v prípade záujmu o financovanie pre súkromného spotrebiteľa získaš viac informácií u autorizovaných predajcov Kia.

Kia Sportage

VYROBENÉ NA
SLOVENSKU 

Ceny verzií / Limitovaná edícia Black Edition

MODELOVÝ ROK 2027

Cenník platný od 1. 7. 2026

CELKOVÉ CENOVÉ ZVÝHODNENIE – UŠETRI AŽ DO 4 100 €

CENOVÉ
ZVÝHODNENIE
3 400 €



SADA ZIMNÝCH
PNEUMATÍK
ZADARMO
(UŠETRI AŽ DO 700 €)

0%

ÚROK PRI
FINANCOVANÍ*



ZISTI VIAC

Výbava	Motorizácia	Výkon	Pohon	Prevodovka	Cenniková cena	Cenové zvýhodnenie	Akciová cena	Najnižšia cena za posledných 30 dní
Black Edition	1,6 T-GDi	110 kW / 150 k	FWD	7DCT	38 190 €	3 400 €	34 790 €	35 390 €
		132 kW / 180 k	AWD	7DCT	40 490 €	3 400 €	37 090 €	37 690 €

7DCT - 7-stupňová dvojspojková automatická prevodovka

FWD - pohon predných kolies

AWD - pohon všetkých kolies

* Ponuka platí pre podnikateľov, v prípade záujmu o financovanie pre súkromného spotrebiteľa získate viac informácií u autorizovaných predajcov Kia.

Limitovaná edícia Black Edition ponúka bohatú výbavu a atraktívny dizajn:

Štýlový vizuálny balík:

- 19-palcové čierne disky kolies z ľahkých zliatin (pneumatiky 235/50 R19)
- Vonkajšie spätné zrkadlá lakované v čiernej lesklej farbe
- Ozdobná lišta spodnej časti bočných okien lakovaná v čiernej lesklej farbe
- Logá Kia čiernej farby
- Čierne strešné lyžiny
- Čierne čalúnenie stropu

Bohatá výbava:

- čalúnenie sedadiel čiernou kožou alebo svetlosivou umelou kožou
- plne digitálny palubný počítač s 12,3" LCD displejom
- navigačný systém s 12,3" zakriveným dotykovým LCD displejom
- predné Full LED svetlomety + zadné LED svetlá

Voliteľná výbava navyše:

- matná farba **Ivory Silver** dostupná len pre Black Edition
- panoramatické strešné okno
- inteligentný Full LED systém predných svetlometov s adaptívnym diaľkovým svietením v kombinácii s elektrickým ovládaním dverí batožinového priestoru

Kia Sportage

Súhrn štandardnej a voliteľnej výbavy

BEZPEČNOSŤ	Black Edition
ABS (protiblokovací systém) + ESC (elektronický stabilizačný systém) + HAC (asistent pre rozjazd do kopca)	•
DBC (asistent pre zjazd z kopca) + TSA (asistent stabilizácie privesu)	•
MCB (multikolízna brzda)	•
7 airbagov (vodič a spolujazdec, predné bočné a hlavové, centrálny medzi prednými sedadlami)	•
TPMS (snímanie a zobrazenie tlaku v pneumatikách)	•
2x ISOFIX uchytenie detskej sedačky v druhom rade sedadiel	•
Alarm, imobilizér	•
E-Call (systém núdzového volania v prípade nehody)	•
ISG (Štart/Stop systém)	•
FCA+ (asistent na predchádzanie čelným zrážkam detegujúci automobily/cyklistov/chodcov)	•
FCA-JX (asistent na predchádzanie zrážkam s protiúdúcimi vozidlami pri odbočovaní vľavo)	•
BCA (systém monitorovania mŕtveho uhla s asistentom na predchádzanie bočným zrážkam a zrážkam pri cúvaní)	•
SEW (systém upozornenia pre bezpečné opustenie vozidla)	•
DAW+ (systém sledovania pozornosti vodiča s funkciou upozornenia na rozjazd vozidla vpredu)	•
ICC-D (systém monitorovania stavu vodiča pomocou kamery v interiéri vozidla)	•
HBA (asistent pre automatické prepínanie diaľkových svetiel)	•
LKA + LFA 2 (aktívny asistent udržiavania v strede jazdného pruhu zabraňujúci prekročeniu čiary)	•
HDA (asistent jazdy na diaľnici)	•
Systém upozornenia na kontrolu zadných sedadiel pri opustení vozidla	•
ISLA (inteligentný asistent rozpoznávania dopravných obmedzení)	•
SCC 2 (Adaptívny tempomat s obmedzovačom rýchlosti a funkciou Stop&Go)	•
VONKAJŠIA VÝBAVA	Black Edition
19-palcové čierne disky kolies z ľahkých zliatin (pneumatiky 235/50 R19)	Black Edition
Dojazdové rezervné koleso	•
Predné Full LED svetlomety	•
Inteligentný Full LED systém predných svetlometov s adaptívnym diaľkovým svietením	Smart pack
LED denné svietenie	•
LED zadné svetlá	•
Svetelný senzor (automatické prepínanie medzi dennými a stretávacími svetlometmi)	•
Dažďový senzor	•
Smerové svetlá integrované vo vonkajších spätných zrkadlách	•
Elektricky ovládané, vyhrievané a sklopné vonkajšie spätné zrkadlá	•
Vonkajšie spätné zrkadlá lakované v čiernej lesklej farbe	Black Edition
Akustická fólia čelného okna	•
Tónované predné okná	•
Zaťmavené zadné okná	•
Ozdobná lišta spodnej časti bočných okien lakovaná v čiernej lesklej farbe	Black Edition
Logá Kia čiernej farby	Black Edition
Predné a zadné parkovacie senzory	•
Zadná parkovacia kamera s dynamickým navádzaním	•
Čierne strešné lyžiny	Black Edition
Predpríprava na montáž ľahného zariadenia	•

Kia Sportage

Súhrn štandardnej a voliteľnej výbavy

VNÚTORNÁ VÝBAVA	Black Edition
Elektronická parkovacia brzda s funkciou Autohold	•
Elektronický volič prevodovky (Shift-by-wire)	•
Volič jazdného režimu	•
Radiace páčky prevodovky pod volantom	•
Výškovo a pozdĺžne nastaviteľný volant	•
Elektricky nastaviteľné sedadlo vodiča vrátane 2-smernej bedrovej opierky	•
Elektricky nastaviteľné sedadlo spolujazdca	•
Čalúnenie sedadiel čiernou kožou alebo svetlosivou umelou kožou	Black Edition
Čierne čalúnenie stropu	Black Edition
Odkladacie vrecká na zadnej strane sedadla vodiča a spolujazdca	•
Delené a sklopné operadlá zadných sedadiel (40:20:40)	•
Sklápanie operadiel zadných sedadiel z batožinového priestoru	•
Vyhrievané predné sedadlá, zadné sedadlá a volant	•
Kožou potiahnutý volant	•
LED osvetlenie interiéru a batožinového priestoru	Panorama pack
Ambientné osvetlenie interiéru	•
Predná lakťová opierka s odkladacím priestorom	•
Zadná lakťová opierka s držiakom nápojov	•
Elektrické ovládanie predných a zadných okien	•
Elektrické impulzné ovládanie predných okien s bezpečnostnou funkciou proti privretiu	•
Panoramatické strešné okno	Panorama pack
Dvojsónová automatická klimatizácia	•
Výduchy ventilácie pre zadné sedadlá na stredovej konzole vzadu	•
Bezklúčový prístup a štartovanie vozidla tlačidlom (Smart key)	•
Plne digitálny palubný počítač s 12,3" zakriveným LCD displejom	•
Osvetlenie slnečných clón vodiča a spolujazdca	•
Samostmievajúce vnútorné spätné zrkadlo	•
USB-C nabíjací port na palubnej doske	•
USB-C nabíjací port v operadlách sedadiel vodiča a spolujazdca	•
12V elektrická zásuvka v lakťovej opierke	•
12V elektrická zásuvka v batožinovom priestore	•
Elektrické ovládanie dverí batožinového priestoru	Smart pack
MULTIMÉDIÁ	Black Edition
Navigačný systém s 12,3" zakriveným dotykovým LCD displejom, USB-C vstup, 6 reproduktorov	•
Telematické služby Kia Connect (bezplatne prvých 7 rokov)	•
Bezdrôtová konektivita mobilných telefónov Apple CarPlay/Android Auto	•
DAB - príjem digitálneho rádiového vysielania	•
Bluetooth handsfree sada	•
Bezdrôtové nabíjanie smartfónu	•
VOLITEĽNÁ VÝBAVA	Black Edition
Metalický lak karosérie	700 €
Matný lak karosérie	1 600 €
Smart pack - Inteligentný Full LED systém predných svetlometov s adaptívnym diaľkovým svietením - Elektrické ovládanie dverí batožinového priestoru	990 €
Panorama pack - LED osvetlenie interiéru a batožinového priestoru - Panoramatické strešné okno	1 220 €

• - štandardná výbava, € - cena výbavy za príplatok vrátane DPH

Kia Sportage

Farby karosérie / disky kolies / pneumatiky / interiér - Limitovaná edícia Black Edition

FARBY KAROSÉRIE



Casa White



Deluxe White (metalický lak)



Pearl Black (metalický lak)



Lunar Silver (metalický lak)



Penta Metal (metalický lak)



Blue Flame (metalický lak)



Wolf Gray (metalický lak)



Magma Red (metalický lak)



Experience Green (metalický lak)



Ivory Silver (matný lak)

DISKY KOLIES A PNEUMATIKY



19-palcové čierne disky kolies z ľahkých zliatin (pneumatiky 235/50 R19)

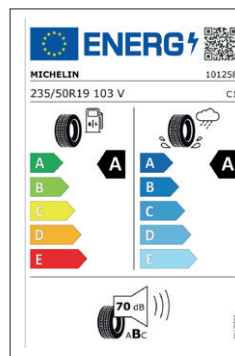

INTERIÉR



Čalúnenie sedadiel čiernou kožou



Čalúnenie svetlosivou umelou kožou

Nastav si financovanie podľa svojich potrieb

Prehľad produktov

VÝHODY KIA FINANCOVANIA

- > výška splátok sa nemení počas celej doby financovania
- > zvýhodnené poisťné sadzby
- > zmluvu môžeš podpísať priamo u predajcu, u ktorého auto kupuješ
- > rýchly administratívny proces, na aute môžeš odísť po podpise zmluvy

KIA FINANCE

Vyber si výhodné financovanie podľa svojich potrieb a využij jednoduchú cestu k novému autu - **Spotrebiteľský úver**.



NAJVÝHODNEJŠIE SPLÁTKY (KIA SELECT)

Flexibilné splácanie s 3 možnosťami voľby na jeho konci.

Nízke mesačné splátky, s ktorými máš v závere splácania na výber. Môžeš doplatiť zostatok kúpnej ceny, odpredať auto predajcovi alebo si predĺžiť splácanie. Splátky sú vrátane komplexného poistenia.



MESAČNÉ SPLÁTKY

Výhodné splácanie, ktoré sa ti prispôsobí.

Spotrebiteľský úver s dobou splácania 3 až 7 rokov. Splácaš v pravidelných mesačných splátkach vrátane komplexného poistenia.



ŠTVRTINY

Praktické splácanie v ročných splátkach.

Spotrebiteľský úver, pri ktorom si svoje nové auto pohodlne obstaráš v 4 ročných splátkach istiny. Mesačne platíš iba komplexné poistenie.



SPOTREBITEĽSKÝ ÚVER

Splácaš auto, ktoré vlastníš hneď od začiatku.

Klasický spotrebiteľský úver na kúpu auta. Stávaš sa hneď jeho majiteľom a splácaš ho v mesačných splátkach spolu s komplexným poistením.

KIA LEASE

Pri **operatívnom lízingu** ide o prenájom auta pre právnické a fyzické osoby. Odbremení od všetkých starostí súvisiacich s prevádzkou auta.



OPERATÍVNY LÍZING

Pohodlné riešenie mobility, len jazdiš a tankuješ.

Mesačné splátky zahŕňajú náklady spojené s vozovým parkom a službami pri jeho správe (servis a údržba, cestná daň, náhradné vozidlo, komplexné poistenie). Vlastníkom auta počas trvania zmluvy je lízingová spoločnosť.



PRE VIAC INFO O FINANCOVANÍ A REPREZENTATÍVNE PRÍKLADY NAVŠTÍV:

<https://www.kia.com/sk/predaj/financovanie-a-lizing/>



ALEBO NAČÍTAJ PROSTREDNÍCTVOM QR KÓDU:

Kia Sportage

Štandardná výbava

Silver

ABS (protiblokovací systém) + ESC (elektronický stabilizačný systém) + HAC (asistent pre rozjazd do kopca)
DBC (asistent pre zjazd z kopca) + TSA (asistent stabilizácie prívěsu)
MCB (multikolízna brzda)
7 airbagov (vodič a spolujazdec, predné bočné a hlavové, centrálny medzi prednými sedadlami)
TPMS (snímanie a zobrazenie tlaku v pneumatikách)
2x ISOFIX uchytenie detskej sedačky v druhom rade sedadiel
Alarm, imobilizér
E-Call (systém núdzového volania v prípade nehody)
ISG (Štart/Stop systém)
FCA+ (asistent na predchádzanie čelným zrážkam detegujúci automobily/cyklistov/chodcov)
FCA-JX (asistent na predchádzanie zrážkam s protiúdicími vozidlami pri odbočovaní vľavo)
DAW+ (systém sledovania pozornosti vodiča s funkciou upozornenia na rozjazd vozidla vpredu)
ICC-D (systém monitorovania stavu vodiča pomocou kamery v interiéri vozidla)
HBA (asistent pre automatické prepínanie diaľkových svetiel)
LKA + LFA 2 (aktívny asistent udržiavania v strede jazdného pruhu zabraňujúci prekročeniu čiar)
HDA (asistent jazdy na diaľnici) / len 7DCT
Systém upozornenia na kontrolu zadných sedadiel pri opustení vozidla
ISLA (inteligentný asistent rozpoznávania dopravných obmedzení)
Tempomat s obmedzovačom rýchlosti / len M6
SCC 2 (Adaptívny tempomat s obmedzovačom rýchlosti a funkciou Stop&Go) / len 7DCT
17-palcové disky kolies z ľahkých zliatin (pneumatiky 215/65 R17)
Dojazdové rezervné koleso / okrem MHEV
Sada na opravu pneumatík / len MHEV
Predné Full LED svetlomety
LED denné svetlenie
LED zadné kombinované svetlá
Svetelný senzor (automatické prepínanie medzi dennými a stretávacími svetlometmi)
Smerové svetlá integrované vo vonkajších spätných zrkadlách
Elektricky ovládané, vyhrievané a sklápateľné vonkajšie spätné zrkadlá
Vonkajšie spätné zrkadlá lakované vo farbe karosérie

Akustická fólia čelného okna
Tónované predné okná
Tónované zadné okná
Ozdobná chrómová lišta spodnej časti bočných okien
Predné a zadné parkovacie senzory
Zadná parkovacia kamera s dynamickým navádzaním
Chrómové strešné lyžiny
Predpríprava na montáž ťažného zariadenia
Elektronická parkovacia brzda s funkciou Autohold
Volič jazdného režimu
Výškovo a pozdĺžne nastaviteľný volant
Výškovo nastaviteľné sedadlo vodiča
Látkové čalúnenie sedadiel
Odkladacie vrecká na zadnej strane sedadla vodiča a spolujazdca
Delené a sklápateľné operadlá zadných sedadiel (40:20:40)
Vyhrievané predné sedadlá a volant
Kožou potiahnutý volant
Kožou potiahnutá hlavica radiacej páky / len M6
Predná laktová opierka s odkladacím priestorom / len 7DCT
Predná posuvná laktová opierka s odkladacím priestorom / len M6
Zadná laktová opierka s držiakom nápojov
Elektrické ovládanie predných a zadných okien
Elektrické impulzné ovládanie okna vodiča s bezpečnostnou funkciou proti privretiu
Manuálna klimatizácia
Bezklúčový prístup a štartovanie vozidla tlačidlom (Smart key)
Digitálny palubný počítač s centrálnym 4,2" LCD displejom
Osvetlenie slnečných clón vodiča a spolujazdca
USB-C nabíjací port na palubnej doske
2x USB-C nabíjací port na stredovej konzole vjazdu
12V elektrická zásuvka v laktovej opierke
12V elektrická zásuvka v batožinovom priestore
Navigačný systém s 12,3" dotykovým LCD displejom, USB-C vstup, 6 reproduktorov
Telematické služby Kia Connect (bezplatne prvých 7 rokov)
Bezdrôtová konektivita mobilných telefónov Apple CarPlay/Android Auto
DAB - príjem digitálneho rádiového vysielania
Bluetooth handsfree sada

Gold (navyššie oproti Silver)

BCA (systém monitorovania mŕtveho uhla s asistentom na predchádzanie bočným zrážkam a zrážkam pri cúvaní)
SEW (systém upozornenia pre bezpečné opustenie vozidla)
18-palcové disky kolies z ľahkých zliatin (pneumatiky 235/55 R18)
Dažďový senzor
Zatmavené zadné okná
Elektronický volič prevodovky (Shift-by-wire) / len 7DCT
Radiace páčky prevodovky pod volantom / len 7DCT
Elektricky nastaviteľná bedrová opierka vodiča

Sklápanie operadiel zadných sedadiel z batožinového priestoru
Vyhrievané zadné sedadlá
Elektrické impulzné ovládanie predných okien s bezpečnostnou funkciou proti privretiu
Dvojzónová automatická klimatizácia
Výdychové ventilácie pre zadné sedadlá na stredovej konzole vjazdu
Samostmievajúce vnútorné spätné zrkadlo
USB-C nabíjací port v operadlách sedadiel vodiča a spolujazdca
Bezdrôtové nabíjanie smartfónu

Platinum (navyššie oproti Gold)

Inteligentný Full LED systém predných svetlometov s adaptívnym diaľkovým svetlením
LED zadné svetlá
Laminované predné bočné okná
Elektricky nastaviteľné sedadlo vodiča
Výškovo nastaviteľné sedadlo spolujazdca
Elektricky nastaviteľné sedadlo spolujazdca

Čalúnenie sedadiel v kombinácii látky / umelá koža
Ambientné osvetlenie interiéru / len 7DCT
Digitálny kľúč / len 7DCT
Plne digitálny palubný počítač s 12,3" zakriveným LCD displejom
Elektrické ovládanie dverí batožinového priestoru
Navigačný systém s 12,3" zakriveným dotykovým LCD displejom, USB-C vstup, 6 reproduktorov

GT-Line (navyššie oproti Platinum)

Elektronicky riadené pruženie ECS
FCA 2 (asistent na predchádzanie priamym čelným zrážkam detegujúci protiúdicie automobily/motocykle s podporou riadenia zabraňujúceho kolízií)
FCA-JX 2 (asistent na predchádzanie zrážkam s protiúdicími vozidlami pri odbočovaní vľavo a s vozidlami pri prejazde križovatkou)
PCA (asistent na predchádzanie zrážkam pri cúvaní detegujúci chodcov)
BVM (zobrazovanie mŕtveho uhla na palubnom počítači)
HDA 2 (asistent jazdy na diaľnici s podporou zmeny jazdného pruhu)
19-palcové disky kolies z ľahkých zliatin (pneumatiky 235/50 R19)
Predné LED hmlové svetlomety
Vonkajšie spätné zrkadlá lakované v čiernej lesklej farbe

Ozdobná lišta spodnej časti bočných okien lakovaná v čiernej lesklej farbe
Predné, bočné a zadné parkovacie senzory
360° parkovacia kamera
Čierne strešné lyžiny
Vizuálny balík GT-Line
Head-up displej
Čalúnenie sedadiel v kombinácii alcantara (sedák) / umelá koža (boky)
Čierne čalúnenie stropu
Hliníkové pedále
Trojzónová automatická klimatizácia
Prémiový audiosystém Harman/Kardon s externým zosilňovačom, 8 reproduktormi a technológiou Active Sound Design

Kia Sportage

Voliteľná výbava

Silver pack (dostupné pre úroveň výbavy Silver)

Dažďový senzor
Dvojfázová automatická klimatizácia
Výduchy ventilácie pre zadné sedadlá na stredovej konzole vzadu
Samostmievajúce vnútorné spätné zrkadlo

490 €

Seat pack (dostupné pre úroveň výbavy Gold)



Elektricky nastaviteľné sedadlo vodiča a spolujazdca
Výškovo nastaviteľné sedadlo spolujazdca
Čalúnenie sedadiel v kombinácii látka / umelá koža

890 €

Park pack (dostupné pre úroveň výbavy Platinum s automatickou prevodovkou)



PCA (asistent na predchádzanie zrážkam pri cúvaní detegujúci chodcov)
BVM (zobrazovanie mŕtveho uhla na palubnom počítači)
Predné, bočné a zadné parkovacie senzory
360° parkovacia kamera
Head-up displej

1 690 €

Sound pack (dostupné pre úroveň výbavy Platinum)



Prémiový audiosystém Harman/Kardon s externým zosilňovačom,
8 reproduktormi a technológiou Active Sound Design

650 €

Kia Sportage

Voliteľná výbava

Leather pack (dostupné pre úroveň výbavy Platinum)



Kožené čalúnenie sedadiel
Ventilované predné sedadlá

810 €

Premium pack (dostupné pre úroveň výbavy GT-Line)



Elektricky nastaviteľné sedadlo vodiča s pamäťovou funkciou vrátane
2-smernej bedrovej opierky
Čalúnenie sedadiel v kombinácii umelá koža (sedák) / alcantara (boky)
Ventilované predné sedadlá

1 220 €

Panorama pack (dostupné pre úroveň výbavy GT-Line)



LED osvetlenie interiéru a batožinového priestoru
Panoramatické strešné okno

1 220 €

Strecha lakovaná vo farbe Pearl Black (metalický lak, dostupné pre úroveň výbavy GT-Line)



620 €

Kia Sportage

Súhrn štandardnej a voliteľnej výbavy

BEZPEČNOSŤ	Silver	Gold	Platinum	GT-Line
ABS (protiblokovací systém) + ESC (elektronický stabilizačný systém) + HAC (asistent pre rozjazd do kopca)	•	•	•	•
DBC (asistent pre jazdu z kopca) + TSA (asistent stabilizácie privesu)	•	•	•	•
MCB (multikolízna brzda)	•	•	•	•
7 airbagov (vodič a spolujazdec, predné bočné a hlavové, centrálny medzi prednými sedadlami)	•	•	•	•
TPMS (snímanie a zobrazenie tlaku v pneumatikách)	•	•	•	•
Elektronicky riadené pruženie ECS				•
2x ISOFIX uchytenie detskej sedačky v druhom rade sedadiel	•	•	•	•
Alarm, imobilizér	•	•	•	•
E-Call (systém núdzového volania v prípade nehody)	•	•	•	•
ISG (Štart/Stop systém)	•	•	•	•
FCA+ (asistent na predchádzanie čelným zrážkam detegujúci automobily/cyklistov/chodcov)	•	•	•	
FCA 2 (asistent na predchádzanie priamym čelným zrážkam detegujúci protiídúce automobily/motocykle s podporou riadenia zabráňujúceho kolízii)				•
FCA-JX (asistent na predchádzanie zrážkam s protiídúcimi vozidlami pri odbočovaní vľavo)	•	•	•	
FCA-JX 2 (asistent na predchádzanie zrážkam s protiídúcimi vozidlami pri odbočovaní vľavo a s vozidlami pri prejazde križovatkou)				•
BCA (systém monitorovania mŕtveho uhla s asistentom na predchádzanie bočným zrážkam a zrážkam pri cúvaní)		•	•	•
SEW (systém upozornenia pre bezpečné opustenie vozidla)		•	•	•
PCA (asistent na predchádzanie zrážkam pri cúvaní detegujúci chodcov)			Park pack	•
BVM (zobrazovanie mŕtveho uhla na palubnom počítači)			Park pack	•
DAW+ (systém sledovania pozornosti vodiča s funkciou upozornenia na rozjazd vozidla vpredu)	•	•	•	•
ICC-D (systém monitorovania stavu vodiča pomocou kamery v interiéri vozidla)	•	•	•	•
HBA (asistent pre automatické prepínanie diaľkových svetiel)	•	•	•	•
LKA + LFA 2 (aktívny asistent udržiavania v strede jazdného pruhu zabráňujúci prekročeniu čiary)	•	•	•	•
HDA (asistent jazdy na diaľnici) / len 7DCT	•	•	•	
HDA 2 (asistent jazdy na diaľnici s podporou zmeny jazdného pruhu)				•
Systém upozornenia na kontrolu zadných sedadiel pri opustení vozidla	•	•	•	•
ISLA (inteligentný asistent rozpoznávania dopravných obmedzení)	•	•	•	•
Tempomat s obmedzovačom rýchlosti / len M6	•	•	•	
SCC 2 (Adaptívny tempomat s obmedzovačom rýchlosti a funkciou Stop&Go) / len 7DCT	•	•	•	•

Kia Sportage

Súhrn štandardnej a voliteľnej výbavy

VONKAJŠIA VÝBAVA	Silver	Gold	Platinum	GT-Line
17-palcové disky kolies z ľahkých zliatin (pneumatiky 215/65 R17)	•			
18-palcové disky kolies z ľahkých zliatin (pneumatiky 235/55 R18)		•	•	
19-palcové disky kolies z ľahkých zliatin (pneumatiky 235/50 R19)				•
Dojazdové rezervné koleso / okrem MHEV	•	•	•	•
Sada na opravu pneumatík / len MHEV	•	•	•	
Predné Full LED svetlomety	•	•		
Inteligentný Full LED systém predných svetlometov s adaptívnym diaľkovým svietením			•	•
Predné LED hmlové svetlomety				•
LED denné svietenie	•	•	•	•
LED zadné kombinované svetlá	•	•		
LED zadné svetlá			•	•
Svetelný senzor (automatické prepínanie medzi dennými a stretávacími svetlometmi)	•	•	•	•
Dažďový senzor	Silver pack	•	•	•
Smerové svetlá integrované vo vonkajších spätných zrkadlách	•	•	•	•
Elektricky ovládané, vyhrievané a sklopné vonkajšie spätné zrkadlá	•	•	•	•
Vonkajšie spätné zrkadlá lakované vo farbe karosérie	•	•	•	
Vonkajšie spätné zrkadlá lakované v čiernej lesklej farbe				•
Akustická fólia čelného okna	•	•	•	•
Tónované predné okná	•	•	•	•
Laminované predné bočné okná			•	•
Tónované zadné okná	•			
Zatmavené zadné okná		•	•	•
Ozdobná chrómová lišta spodnej časti bočných okien	•	•	•	
Ozdobná lišta spodnej časti bočných okien lakovaná v čiernej lesklej farbe				•
Predné a zadné parkovacie senzory	•	•	•	
Predné, bočné a zadné parkovacie senzory			Park pack	•
Zadná parkovacia kamera s dynamickým navádzaním	•	•	•	
360° parkovacia kamera			Park pack	•
Chrómové strešné lyžiny	•	•	•	
Čierne strešné lyžiny				•
Predpríprava na montáž ťažného zariadenia	•	•	•	•
Vizuálny balík GT-Line				•

Kia Sportage

Súhrn štandardnej a voliteľnej výbavy

VNÚTORNÁ VÝBAVA	Silver	Gold	Platinum	GT-Line
Elektronická parkovacia brzda s funkciou Autohold	•	•	•	•
Elektronický volič prevodovky (Shift-by-wire) / len 7DCT		•	•	•
Volič jazdného režimu	•	•	•	•
Radiace páčky prevodovky pod volantom / len 7DCT		•	•	•
Head-up displej			Park pack	•
Výškovo a pozdĺžne nastaviteľný volant	•	•	•	•
Výškovo nastaviteľné sedadlo vodiča	•	•	•	•
Elektricky nastaviteľná bedrová opierka vodiča		•	•	•
Elektricky nastaviteľné sedadlo vodiča		Seat pack	•	•
Elektricky nastaviteľné sedadlo vodiča s pamäťovou funkciou				Premium pack
Výškovo nastaviteľné sedadlo spolujazdca		Seat pack	•	•
Elektricky nastaviteľné sedadlo spolujazdca		Seat pack	•	•
Látkové čalúnenie sedadiel	•	•		
Čalúnenie sedadiel v kombinácii látky / umelá koža		Seat pack	•	
Čalúnenie sedadiel čiernou alebo béžovou kožou			Leather pack	
Čalúnenie sedadiel v kombinácii alcantara (sedák) / umelá koža (boky)				•
Čalúnenie sedadiel v kombinácii umelá koža (sedák) / alcantara (boky)				Premium pack
Čierne čalúnenie stropu				•
Odkladacie vrecká na zadnej strane sedadla vodiča a spolujazdca	•	•	•	•
Delené a sklopné operadlá zadných sedadiel (40:20:40)	•	•	•	•
Sklápanie operadiel zadných sedadiel z batožinového priestoru		•	•	•
Vyhrievané predné sedadlá a volant	•	•	•	•
Vyhrievané zadné sedadlá		•	•	•
Ventilované predné sedadlá			Leather pack	Premium pack
Kožou potiahnutý volant	•	•	•	•
Kožou potiahnutá hlavica radiacej páky / len M6	•	•	•	
Hliníkové pedále				•
LED osvetlenie interiéru a batožinového priestoru				Panorama pack
Ambientné osvetlenie interiéru / len 7DCT			•	•
Predná lakťová opierka s odkladacím priestorom / len 7DCT	•	•	•	•
Predná posuvná lakťová opierka s odkladacím priestorom / len M6	•	•	•	
Zadná lakťová opierka s držiakom nápojov	•	•	•	•
Elektrické ovládanie predných a zadných okien	•	•	•	•
Elektrické impulzné ovládanie okna vodiča s bezpečnostnou funkciou proti privretiu	•			
Elektrické impulzné ovládanie predných okien s bezpečnostnou funkciou proti privretiu		•	•	•
Panoramatické strešné okno				Panorama pack
Manuálna klimatizácia	•			
Dvojtónová automatická klimatizácia	Silver pack	•	•	
Trojtonová automatická klimatizácia				•
Výduchy ventilácie pre zadné sedadlá na stredovej konzole vzadu	Silver pack	•	•	•
Bezklúčový prístup a štartovanie vozidla tlačidlom (Smart key)	•	•	•	•
Digitálny kľúč / len 7DCT			•	•
Digitálny palubný počítač s centrálnym 4,2" LCD displejom	•	•		
Plne digitálny palubný počítač s 12,3" zakriveným LCD displejom			•	•
Osvetlenie slnečných clón vodiča a spolujazdca	•	•	•	•
Samostmievajúce vnútorné spätné zrkadlo	Silver pack	•	•	•
USB-C nabíjací port na palubnej doske	•	•	•	•
USB-C nabíjací port v operadlách sedadiel vodiča a spolujazdca		•	•	•
2x USB-C nabíjací port na stredovej konzole vzadu	•			
12V elektrická zásuvka v lakťovej opierke	•	•	•	•
12V elektrická zásuvka v batožinovom priestore	•	•	•	•
Elektrické ovládanie dverí batožinového priestoru			•	•

Kia Sportage

Súhrn štandardnej a voliteľnej výbavy

MULTIMÉDIÁ	Silver	Gold	Platinum	GT-Line
Navigačný systém s 12,3" dotykovým LCD displejom, USB-C vstup, 6 reproduktorov	•	•		
Navigačný systém s 12,3" zakriveným dotykovým LCD displejom, USB-C vstup, 6 reproduktorov			•	•
Telematické služby Kia Connect (bezplatne prvých 7 rokov)	•	•	•	•
Bezdrôtová konektivita mobilných telefónov Apple CarPlay/Android Auto	•	•	•	•
DAB - príjem digitálneho rádiového vysielania	•	•	•	•
Bluetooth handsfree sada	•	•	•	•
Bezdrôtové nabíjanie smartfónu		•	•	•
Prémiový audiosystém Harman/Kardon s externým zosilňovačom, 8 reproduktormi a technológiou Active Sound Design			Sound pack	•
VOLITELNÁ VÝBAVA	Silver	Gold	Platinum	GT-Line
Metalický lak karosérie	700 €	700 €	700 €	700 €
Silver pack - Dažďový senzor - Dvojzónová automatická klimatizácia - Výduchy ventilácie pre zadné sedadlá na stredovej konzole vzadu - Samostmievajúce vnútorné spätné zrkadlo	490 €			
Seat pack - Elektricky nastaviteľné sedadlo vodiča a spolujazdca - Výškovo nastaviteľné sedadlo spolujazdca - Čalúnenie sedadiel v kombinácii látka / umelá koža		890 €		
Park pack (iba v kombinácii s automatickou prevodovkou) - PCA (asistent na predchádzanie zrážkam pri cúvaní detegujúci chodcov) - BVM (zobrazovanie mŕtveho uhla na palubnom počítači) - Predné, bočné a zadné parkovacie senzory - 360° parkovacia kamera - Head-up displej			1 690 €	
Sound pack - Prémiový audiosystém Harman/Kardon s externým zosilňovačom, 8 reproduktormi a technológiou Active Sound Design			650 €	
Leather pack - Čalúnenie sedadiel čiernou alebo béžovou kožou - Ventilované predné sedadlá			810 €	
Premium pack - Elektricky nastaviteľné sedadlo vodiča s pamäťovou funkciou - Čalúnenie sedadiel v kombinácii umelá koža (sedák) / alcantara (boky) - Ventilované predné sedadlá				1 220 €
Panorama pack - LED osvetlenie interiéru a batožinového priestoru - Panoramatické strešné okno				1 220 €
Strecha lakovaná vo farbe Pearl Black (metalický lak)				620 €

• - štandardná výbava, € - cena výbavy za príplatok vrátane DPH

Kia Sportage

Farby karosérie / disky kolies / pneumatiky / interiér

FARBY KAROSÉRIE



Casa White



Deluxe White (metalický lak)



Pearl Black (metalický lak)



Lunar Silver (metalický lak)



Penta Metal (metalický lak)



Blue Flame (metalický lak)



Wolf Gray (metalický lak)



Magma Red (metalický lak)



Experience Green (metalický lak)

DISKY KOLIES



17-palcové disky kolies
z ľahkých zliatin
(pneumatiky 215/65 R17)
Silver



18-palcové disky kolies
z ľahkých zliatin
(pneumatiky 235/55 R18)
Gold, Platinum



19-palcové disky kolies
z ľahkých zliatin
(pneumatiky 235/50 R19)
GT-Line

Kia Sportage

Farby karosérie / disky kolies / pneumatiky / interiér

PNEUMATIKY

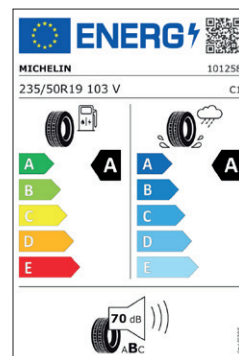
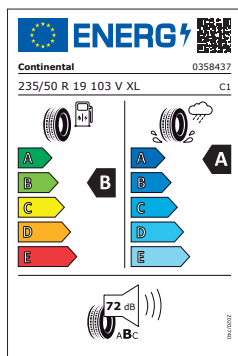
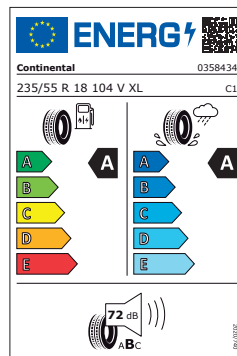
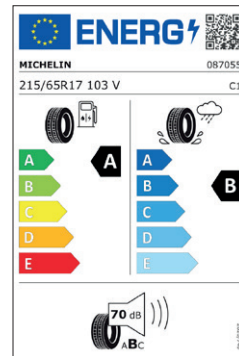
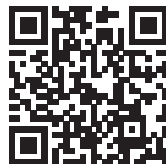
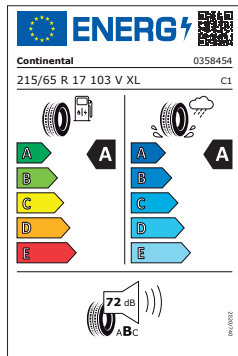

Kia Sportage

Farby karosérie / disky kolies / pneumatiky / interiér

INTERIÉR



Látkové čalúnenie sedadiel (Silver)



Látkové čalúnenie sedadiel (Gold)



Čalúnenie sedadiel v kombinácii látky / umelá koža
(Gold + Seat pack / Platinum)



Čalúnenie sedadiel čiernou kožou (Platinum + Leather pack)



Čalúnenie sedadiel béžovou kožou (Platinum + Leather pack)



Čalúnenie sedadiel v kombinácii alcantara (sedák) /
umelá koža (boký) / (GT-Line)



Čalúnenie sedadiel v kombinácii umelá koža (sedák) /
alcantara (boký) / (GT-Line + Premium pack)

100 % pohoda Kia

7-ročná záruka na vozidlo

Spoločnosť Kia poskytuje záruku na nové vozidlá 7 rokov / 150 000 km (do 3 rokov neobmedzená, od 4 rokov 150 000 km). Táto záruka je bezplatná a prenosná na ďalších vlastníkov za predpokladu, že vozidlo je pravidelne udržiavané podľa servisného plánu. Platí vo všetkých členských štátoch EÚ (ako aj v Nórsku, Švajčiarsku, na Islande a Gibraltári), podlieha miestnym zmluvným podmienkam.



5-ročná záruka na lak a 12-ročná záruka na prehrdzavenie

Lak vozidla vysokej kvality zabezpečuje tvojmu novému vozidlu Kia dlhotrvácnu ochranu a lesk. Tiež obsahuje prvotriednu ochranu pred koróziou a 12-ročnú záruku proti prehrdzaveniu zvnútra.

Záruka na akumulátor

Záruka spoločnosti Kia na nízkonapäťové akumulátory (48V a 12V) pre vozidlá typu mild-hybrid (MHEV) platí 2 roky od dátumu prvého prihlásenia vozidla, bez ohľadu na počet najazdených kilometrov. Záručné krytie kapacity nízkonapäťového akumulátora MHEV (48V) závisí na výsledku diagnostikovania systému (DTC - diagnostický kód poruchy). Pokles kapacity akumulátora vo vozidlách MHEV nie je krytý zárukou. Podrobnejšie informácie o záruke spoločnosti Kia nájdete na www.kia.com/sk.

7-ročná aktualizácia máp

Spoločnosť Kia poskytuje bezplatne aktualizované mapové podklady a aktualizovaný softvér navigačného systému počas nasledujúcich 6 rokov. Aktualizované mapové podklady a softvér navigačného systému vozidla si môžete dvakrát bezplatne inštalovať pomocou takzvanej "over-the-air" (OTA) metódy pre nové vozidlá registrované od mája 2021. Po prvých dvoch aktualizáciách prostredníctvom OTA prebiehajú úkony ďalších aktualizácií mapových podkladov a softvéru navigácie prostredníctvom web stránky <https://update.kia.com/EU/E1/Main> za tam uvedených podmienok alebo pri návšteve autorizovaného predajcu/servisu Kia.*



7 ROČNÁ
AKTUALIZÁCIA MÁP

*Za úkony inštalácie aktualizácie pri návšteve autorizovaného predajcu/servisu Kia môže byť účtovaný servisný poplatok.

Kia Sportage

Technické údaje / rozmery

Nová Kia Sportage motor	1,6 T-GDI preplňovaný zážihový štvorvalec			1,6 CRDi MHEV preplňovaný vznetový štvorvalec	
pohon	FWD		AWD	FWD	
prevodovka	M6	7DCT	7DCT	M6	7DCT
ROZMERY / HMOTNOSTI / OBJEMY					
dĺžka / šírka / výška [mm]	4 540 / 1 865 / 1 650				
rázvor [mm]	2 680				
rozchod vpredy / vzadu [mm]	1 630 / 1 637 (17"); 1 615 / 1 622 (18", 19")				
predný / zadný previs [mm]	930 / 930				
svetlá výška [mm]	170				
nájazdový uhol predný / zadný [°]	17,9 / 26,2				
prechodový uhol [°]	16,7				
priemer otáčania [m]	10,92				
pohotovostná hmotnosť [kg]	1 477 - 1 633	1 515 - 1 675	1 577 - 1 738	1 557 - 1 683	1 583 - 1 730
maximálna prípustná hmotnosť [kg]	2 125	2 170	2 230	2 175	2 225
maximálne prípustné zaťaženie strechy [kg]	100				
príves brzdený [kg]	1 650			1 950	1 650
príves nebrzdený [kg]			750		
maximálne prípustné vertikálne zaťaženie ťažného zariadenia [kg]	100				
batožinový priestor [l]	591 / 1 780			526 / 1 715	
SPALOVACÍ MOTOR					
zdvihový objem [cm ³]	1 598			1 598	
rozvod	refaz			remeň	
vrtanie / zdvih [mm]	75,6 / 89			77 / 85,8	
kompresný pomer	11:1			15,9:1	
typ vstrekovania	priame			priame	
maximálny výkon [kW (k) / ot./min]	110,3 (150) / 4 500 - 6 000			100 (136) / 4 000	
maximálny krútiaci moment [Nm / ot./min]	250 / 1 500 - 4 000			280 / 1 500 - 2 750 320 / 2 000 - 2 250	
DYNAMIKA A SPOTREBA					
maximálna rýchlosť [km/h]	193	193	203	180	180
zrýchlenie 0 - 100 km/h [s]	9,7	9,4	9,8	11,4	11,4
spotreba [l/100 km]* (kombinovaná)	7,1 - 7,5	6,8 - 7,4	7,4 - 8,0	4,9 - 5,6	5,1 - 5,6
spotreba [l/100 km]* (nízka)	9,2 - 9,4	9,4 - 9,5	9,7 - 10,5	5,6 - 6,3	5,9 - 6,2
spotreba [l/100 km]* (stredná)	6,8 - 7,2	6,5 - 7,1	7,2 - 7,7	4,7 - 5,5	5,0 - 5,3
spotreba [l/100 km]* (vysoká)	6,1 - 6,5	5,7 - 6,3	6,3 - 6,7	4,3 - 4,7	4,3 - 4,8
spotreba [l/100 km]* (extra vysoká)	7,3 - 7,7	7,1 - 7,7	7,6 - 8,2	5,4 - 6,0	5,6 - 6,2
priemer CO ₂ [g/km]*	160 - 169	155 - 168	168 - 180	129 - 145	134 - 147
typ paliva (minimálne oktanové číslo)	BA95			NM	
objem palivovej nádrže [l]				54	
objem AdBlue® nádrže [l]	-			14	

*Technické údaje sa môžu líšiť v závislosti od modelu a výbavy vozidla. Vplyv na spotrebu paliva a emisie CO₂ má aj štýl riadenia, netechnické činitele a aktuálny stav vozidla. CO₂ je hlavný plyn vyvolávajúci skleníkový efekt a je zodpovedný za globálne otepľovanie. Spotreba paliva je uvádzaná na základe metodiky WLTP, pričom testovanie automobilu prebieha v nasledujúcich fázach:

- nízka,
- stredná,
- vysoká,
- extra vysoká.

Viac informácií môžeš získať na: <https://www.kia.com/sk/o-nas/zazitok-kia/zodpovednost/wltp/>

Záruka na vozidlo 7 rokov alebo 150 000 km, podľa toho, čo nastane skôr, prvé 3 roky bez obmedzenia km.

ROZMERY [mm]

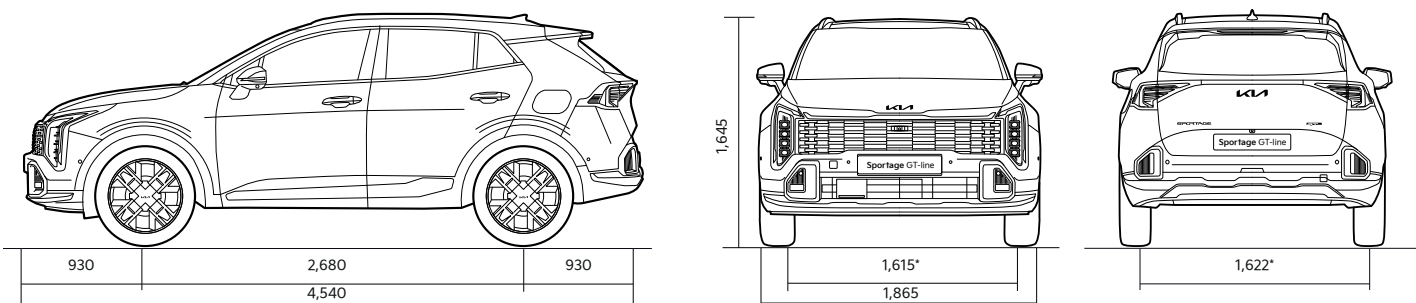

Kia Sportage

Kontaktné údaje



Ceny sú uvedené vrátane DPH. Všetky obrázky sú ilustračné.
Dovozca si vyhradzuje právo zmeniť ceny a špecifikácie výbav modelov bez predchádzajúceho upozornenia.
Dodacia lehota vozidla je závislá od jeho špecifikácie a zvolenej pohonnej jednotky. Vzhľadom na aktuálnu situáciu s výrobnými komponentmi v automobilovom priemysle môže byť štandardná dodacia lehota (3-6 mesiacov) predĺžená.
Pre informácie ohľadom konkrétneho termínu dodania vozidla odporúčame kontaktovať autorizovaného predajcu Kia.
Všetky vozidlá sú schválené pre jazdu po pozemných komunikáciách v SR.
Obsah cenníka je platný ku dňu 1. 7. 2026.

DOVOZCA:
Kia Sales Slovakia s. r. o., Einsteinova 19,
851 01 Bratislava

Infolinka
0850 606 070
www.kia.sk



Movement that inspires

Tvoj predajca Kia: